



# SEZON LODOWY

KOMPLEKSOWA PROPOZYCJA PRODUKTÓW LODOWYCH  
DLA CUKIERNI, PIEKARNI, LODZIARNI I KAWIARNI

2025



# LODY RZEMIEŚLNICZE

W 2025 producenci lodów coraz częściej sięgają po egzotyczne inspiracje, tworząc kompozycje takie jak lody o smaku dubajskiej czekolady. Wykorzystują przy tym ekskluzywne surowce z oznaczeniem pochodzenia, co nadaje tradycyjnym smakom nowego, wyrafinowanego charakteru.

Kolejnym trendem jest wykorzystywanie sezonowych i lokalnych składników, takich jak świeże owoce czy zioła, co pozwala na tworzenie unikatowych smaków dopasowanych do pory roku. Przykładem mogą być lody o smaku imbiru z cytryną czy oscypka z żurawiną, które nie tylko zaskakują, ale także podkreślają regionalne dziedzictwo kulinarne.

Innowacyjność w branży lodziarskiej przejawia się również w nietypowych połączeniach smakowych, takich jak lody o smaku oliwy z oliwek i soli morskiej czy deserów inspirowanych drinkami, na przykład dirty martini. Takie eksperymenty kulinarne przyciągają klientów poszukujących nowych doznań smakowych.

W ostatnim czasie coraz większym zainteresowaniem cieszą się lody inspirowane egzotycznymi owocami. Smaki takie jak marakuja, papaja, mango zdobywają popularność ze względu na swoje intensywne, tropikalne nuty. Dodawane do lodów w formie puree lub świeżych kawałków, nadają im nie tylko wyjątkowego smaku, ale także atrakcyjnego wyglądu.

Nowoczesna technologia wspiera lodziarzy nie tylko w procesie produkcji, ale także w kreowaniu nowych trendów. Coraz częściej wykorzystywana jest sztuczna inteligencja, która analizuje preferencje klientów, sugeruje innowacyjne połączenia smaków.





# Pistacchio Dubai

VARIEGATO / RIPPLE SAUCE



*Najpopularniejszy światowy  
trend dotarł do Polski.*

REKLAMA

## BAZY LODOWE

### BAZY WZBOGACONE PROTEINAMI MLECZNYMI

Art.	Nazwa	Rodzaj	Proces	Opak.	Marka
44674	<b>Panna 50 bez cukru</b>	mieszana	gorący	3 kg	FUGAR
32924	<b>Zoe 100</b>	zwierzęca	gorący	3 kg	FUGAR
36240	<b>Longarone 50</b>	zwierzęca	gorący, zimny	3 kg	FUGAR
31881	<b>Lattepanna 50</b>	zwierzęca	gorący	1 kg	ELENKA
31883	<b>Optima 30</b>	roślinna	gorący	1 kg	ELENKA
31880	<b>Preziosa 100</b>	mieszana	gorący, zimny	1 kg	ELENKA
31919	<b>Preziosa p/f 50</b>	mieszana	gorący, zimny	1 kg	ELENKA

### BAZY DO SEMIFREDDO

Art.	Nazwa	Opak.	Marka
32946	<b>Bianchero</b>	3 kg	FUGAR

### BAZY SPEEDY

Art.	Nazwa	Opak.	Marka
39603	<b>Speedy Brownie</b>	1,6 kg	ELENKA
50308	<b>Speed Melon</b>	1,25 kg	FUGAR
50304	<b>Speedy Wiśnia</b>	1,25 kg	FUGAR
50306	<b>Speedy Gruszka</b>	1,25 kg	FUGAR
50307	<b>Speedy Marakuje</b>	1,25 kg	FUGAR
50305	<b>Speedy Jabłko</b>	1,25 kg	FUGAR
50303	<b>Speedy Morwa</b>	1,25 kg	FUGAR

### BAZY OWOCOWE

Art.	Nazwa	Proces	Opak.	Marka
36241	<b>Fruit 50</b>	zimny	3 kg	FUGAR
31886	<b>Nolat Fruit 50</b>	zimny	1 kg	ELENKA
31885	<b>Frutella 50</b>	zimny	1 kg	ELENKA

### BAZY WEGAŃSKIE



Art.	Nazwa	Rodzaj	Proces	Opak.	Marka
32912	<b>Olvi do lodów mlecznych</b>	roślinna	gorący i zimny	1,1 kg	FUGAR
32914	<b>Olvi integrator</b>			1 kg	FUGAR
32916	<b>Baza Olvi fruit do lodów owocowych</b>	roślinna	gorący i zimny	1 kg	FUGAR
32917	<b>Olvi fruit integrator</b>			1 kg	FUGAR

**ólvi**

**Dlaczego ÓLVI jest tak dobrym produktem?**

**Wszystkie zalety oliwy z oliwek bez smaku oleju**

## PRODUKTY NABIAŁOWE I DODATKI FUNKCJONALNE

### DODATKI FUNKCJONALNE

Art.	Nazwa	Opak.	Marka
1757	<b>Dekstroza/glukoza jednowodna</b>	25 kg	wg oferty
18042	<b>Glukoza syrop suszony</b>	25 kg	wg oferty
36075	<b>Maltitol</b>	25 kg	wg oferty
23551	<b>Syrop cukru inwertowanego</b>	15 kg	PROSPONA
12999	<b>Syrop fruktozowy Base 786</b>	1,5 kg	ELENKA
31822	<b>Stabilizator naturalny TOP MOUSSE 365</b>	1 kg	ELENKA
31890	<b>Stabilizator TECHNOICE</b>	1 kg	ELENKA
31893	<b>Stabilizator CREMOX NR 421</b>	1 kg	ELENKA
48917	<b>Stabilizator NEUTRO</b>	3 kg	FUGAR
34195	<b>Fruktoza FRUX</b>	3 kg	FUGAR
46485	<b>Maltitol</b>	0,9 kg	

### MLEKO

Nazwa	Opak.	Marka
<b>Mleko świeże</b> - produkt na zamówienie	5l, 10l	wg oferty
<b>Mleko 2%</b>	15l	wg oferty
<b>Mleko UHT (1,5%, 2%, 3,2%)</b>	1l, 5l, 10l	wg oferty
<b>Mleko bez laktozy 3,2% UHT</b>	1l	wg oferty

### MLEKO W PROSZKU

Nazwa	Opak.	Marka
<b>Mleko pełne</b>	25 kg	wg oferty
<b>Mleko odtłuszczone</b>	25 kg	wg oferty

### MLEKO SKONDENSOWANE SŁODZONE

Art.	Nazwa	Opak.	Marka
40732	<b>Mleko 8%</b>	1 kg	HUSO
11480	<b>Mleko 8%</b>	1 kg	MARKOMILK

### KREMY ROŚLINNE

Art.	Nazwa	Opak.	Marka
45618	<b>Vegetop</b>	1l x 6 szt.	DEBIC
6629	<b>Bravo Cream AV10FA</b>	1l x 12 szt.	MASTER MARTINI
17504	<b>Decor up</b>	1l x 12 szt.	MASTER MARTINI
13391	<b>Monna Lisa Delux</b>	1l x 12 szt.	MASTER MARTINI
6544	<b>Master Gourmet</b>	1l x 12 szt.	MASTER MARTINI
39598	<b>Cremio 28%</b>	1l x 12 szt.	CREMIO

### TŁUSZCZE KOKOSOWE

Art.	Nazwa	Opak.	Marka
23959	<b>Tłuszcz kokosowo-palmowy 100% Kopamix</b>	10 kg	UNIFET
20374	<b>Tłuszcz kokosowy 100% rafinowany</b>	10 kg	UNIFET

### ŻÓŁTKO PŁYNNIE

Art.	Nazwa	Opak.	Marka
6910	<b>Żółtko płynne pasteryzowane Eifix</b>	1l	EIPRO
48373	<b>Płynna masa żółtkowa L3001</b>	10 kg	OVOSTAR



## BAZY

Art.	Nazwa	Opak.	Marka
51699	<b>BAZA SPEEDY BROWNIE NOWOŚĆ</b>	1,6 kg	ELENKA
39603	<b>BAZA DO LODÓW LIMONCELLO QUICK NOWOŚĆ</b>	1,5 kg	ELENKA

## PASTY

Art.	Nazwa	Opak.	Marka
52809	<b>PASTA VARIEGATO KATAIFI Z KREMEM PISTACJOWYM NOWOŚĆ</b>	2,5 kg	ELENKA
31833	<b>PASTA JAŚMIN GELSOMINO NOWOŚĆ</b>	1kg	ELENKA
31837	<b>PASTA ROSE SMAK RÓŻANY NOWOŚĆ</b>	3 kg	ELENKA
42478	<b>PASTA VARIEGATO OTELLA ROSA CZERWONE NOWOŚĆ</b>	3 kg	ELENKA
42562	<b>PASTA VARIEGATO FANTA CRUMBLE ROSSO NOWOŚĆ</b>	2,5 kg	ELENKA
47525	<b>PASTA VARIEGATO POMARAŃCZA FANTAFRUTTA ARANCIA NOWOŚĆ</b>	3 kg	ELENKA
51596	<b>PASTA VARIEGATO FANTAFRUTTA FRAGOLA NOWOŚĆ</b>	3 kg	ELENKA
37277	<b>PASTA VARIEGATO CYTRYNOWE FANTAFRUTTA LIMONE 1051 NOWOŚĆ</b>	3 kg	ELENKA
43045	<b>PASTA VARIEGATO MALINA FANTAFRUTTA LAMPONE NOWOŚĆ</b>	3 kg	ELENKA
51779	<b>PASTA VARIEGATO CARAMELLO SALATO NOWOŚĆ</b>	3 kg	ELENKA
51360	<b>PASTA VAREGIATO FANTA CRUMBLE CARMEL SALATO NOWOŚĆ</b>	2,5 kg	ELENKA
51599	<b>PASTA VARIEGATO FANTA CROCKELLA NOCCIOLA NOWOŚĆ</b>	5 kg	ELENKA
51594	<b>PASTA VARIEGATO FANTA CROCKELLA SCURA NOWOŚĆ</b>	5 kg	ELENKA

## POLEWY

Art.	Nazwa	Opak.	Marka
19796	<b>POLEWA CZEKOLADA COPERTURA NERO MODICANO NOWOŚĆ</b>	3 kg	ELENKA
13064	<b>POLEWA ZASTYGAJĄCA COPERTURA PANORMUS GRUBA CIEMNA CZEKOLADA - STRACIATELLA NOWOŚĆ</b>	5,5 kg	ELENKA
51635	<b>POLEWA ZASTYGAJĄCA COPERTURA ROSSA NOWOŚĆ</b>	2,5 kg	ELENKA
51632	<b>POLEWA ZASTYGAJĄCA COPERTURA VERDE PISTACCHIO NOWOŚĆ</b>	2,5 kg	ELENKA

## DODATKI SMAKOWE DO LODÓW



## PISTACJA

### PASTY

Art.	Nazwa	Opak.	Marka
34194	<b>Solona pistacja Pezioso</b>	3 kg	FUGAR
36248	<b>Pistacja 100%</b>	3 kg	FUGAR
30188	<b>Pistacja Puro 100%</b>	2,5 kg	ELENKA
32484	<b>Pistacja Trinacria 100%</b>	2,5 kg	ELENKA
45052	<b>Pesto pistacjowe</b>	2,5 kg	ELENKA

### VARIEGATO

Art.	Nazwa	Opak.	Marka
31910	<b>Fanta Crocella Pistacchio</b>	5 kg	ELENKA
33002	<b>Variegato pistacjowe</b>	2,5 kg	ELENKA
39594	<b>Fanta Crumble Pistacchio</b>	2,5 kg	ELENKA
51259	<b>Varegiato Pistacchiose</b>	5,5 kg	FUGAR
50239	<b>Ambrogio Pistacchio</b>	2,5 kg	ELENKA
50299	<b>Pistacja kremowa z ziarnami</b>	3 kg	FUGAR

### POSYPKI

Art.	Nazwa	Opak.	Marka
50768	<b>Pistacja pażona granulat 2/4</b>	0,5 kg	SINFONIA DEL GUSTO
32942	<b>Pistacja Cubaita migdał i pistacja w miodzie</b>	2,5 kg	FUGAR

## MIGDAŁY

### PASTY

Art.	Nazwa	Opak.	Marka
37486	<b>Prażony migdał</b>	2,5 kg	ELENKA
31830	<b>Migdałowa nr 261</b>	3 kg	ELENKA

## ORZECH WŁOSKI

### PASTY

Art.	Nazwa	Opak.	Marka
14098	<b>Orzech włoski Noce</b>	2,5 kg	ELENKA
44667	<b>Pasta z kawałkami orzechów włoskich</b>	1,2 kg	FUGAR



## ORZECH LASKOWY

### PASTY

Art.	Nazwa	Opak.	Marka
31842	<b>Orzech laskowy Nocciola Laurus</b>	5,5 kg	ELENKA
17527	<b>Tartufone</b>	3 kg	ELENKA
14129	<b>Dics Bianco Włoski pocałunek biała czekolada z całymi orzechami</b>	2,5 kg	ELENKA
12357	<b>Gianduia Messina orzechowo-czekoladowa</b>	2,5 kg	ELENKA
32922	<b>Orzech laskowy pure</b>	5 kg	FUGAR
51260	<b>Gianduia</b>	5,5 kg	FUGAR
36268	<b>Pralinone migdałami i orzechami laskowymi</b>	3kg	FUGAR
43864	<b>Orzech laskowy Suprima</b>	3 kg	POLMARKUS

### VARIEGATO

Art.	Nazwa	Opak.	Marka
32931	<b>Variegato kakaowo-orzechowe Nonna Lella</b> 	6 kg	FUGAR
36258	<b>Krem Richard do przekładania i variegowania</b>	5,5 kg	FUGAR
39680	<b>Pasta biała Gianduja</b>	5,5 kg	FUGAR
50300	<b>Variegato orzech laskowy kremowy z ziarnami</b>	3 kg	FUGAR
50242	<b>Variegato Ambrogio Cremrosce</b>	2,5 kg	ELENKA
51321	<b>Pasta Variegato Ciokkosé kakao 11%, orzech laskowy 8%</b>	5,5 kg	ELENKA
51261	<b>Quenelle Rock Flan orzechowa z karmelizowanymi orzechami</b>	6 kg	FUGAR
51324	<b>Variegato Fiorella kakao 9%, orzech laskowy 6%</b>	6 kg	FUGAR
51599	<b>Pasta variegato FANTA CROCKELLA NOCCIOLA NR 1179</b>	5 kg	ELENKA

## KARMEL

### PASTY

Art.	Nazwa	Opak.	Marka
31825	<b>Pasta karmelowa Moou</b>	3 kg	ELENKA
32080	<b>Dulce de leche premium</b>	3 kg	HUSO
	<b>Otella Carmel karmel i orzeszki arachidowe</b>	2,5 kg	ELENKA
	<b>Otella Carmel słony karmel</b>	2,5 kg	ELENKA



## CZEKOLADA

### PASTY

Art.	Nazwa	Opak.	Marka
42473	<b>Ciocolato Bianco biała czekolada</b>	5,5 kg	FUGAR
36245	<b>Ciemna czekolada</b>	5,5 kg	FUGAR

### VARIEGATO

Art.	Nazwa	Opak.	Marka
50240	<b>Ambrogio Fondente</b>	2,5 kg	ELENKA
50241	<b>Ambrogio Bianco</b>	2,5 kg	ELENKA
48953	<b>Ottela Bianco biała czekolada</b>	2,5 kg	ELENKA
39595	<b>Fanta Crumble Chocolate</b>	2,5 kg	ELENKA
51320	<b>Variegato Darkosé ciemna czekolada kakao 23%</b>	5,5 kg	FUGAR
39678	<b>Variegato Dolce Soriso z karmelizowanym ryżem preparowanym</b>	5 kg	FUGAR

### POLEWY ZASTYGAJĄCE

Art.	Nazwa	Opak.	Marka
19796	<b>Polewa czekoladowa Nero Modicano czekolada straciatella</b>	3 kg	ELENKA
13064	<b>Polewa czekoladowa Copertura Panormus ciemna czekolada straciatella</b>	5,5 kg	ELENKA
17479	<b>Polewa biała nr 475</b>	2,5 kg	ELENKA

## WANILIA

### PASTY

Art.	Nazwa	Opak.	Marka
31846	<b>Vanilkon</b>	6 kg	ELENKA
31863	<b>Ovovan</b>	3 kg	ELENKA
32918	<b>Vanilla</b>	3 kg	FUGAR
42482	<b>Vaniglia naturale</b>	1 kg	ELENKA

### KREMY

Art.	Nazwa	Opak.	Marka
52810	<b>Krem waniliowy NOWOŚĆ</b>	2,5 kg	POLMARKUS
52811	<b>Krem waniliowy ze śmietaną NOWOŚĆ</b>	2,5 kg	POLMARKUS

## CIEMNA CZEKOLADA

### PASTY

Art.	Nazwa	Opak.	Marka
51594	<b>Pasta variegato FANTA CROCKELLA SCURA NR 850</b>	5 kg	ELENKA

## VARIEGATO

Art.	Nazwa	Opak.	Marka
51360	<b>Fanta Crumble Salato</b>	2,5 kg	ELENKA
50309	<b>Solony Karmel Goldose</b>	5,5 kg	FUGAR
50528	<b>Solony Karmel</b>	6 kg	FUGAR

## KREMY KAJMAKOWE

Art.	Nazwa	Opak.	Marka
32085	<b>Masa Pastelero dulce de leche premium</b>	7 kg	HUSO
11133	<b>Kajmak masa krówkowa Marko-milk</b>	1 kg	MAKROMILK

## NADZIENIA

Art.	Nazwa	Opak.	Marka
15092	<b>Nadzienie karmelowe Cara Crakine</b>	5 kg	BARRY CALLEBAUT



## PASTY RÓŻNE SMAKI

Art.	Nazwa	opak.	Marka
46282	<b>Pasta o smaku Toffi / krówkowa</b>	1,2 5 kg	VORTUMNUS
51878	<b>Pasta do lodów o smaku coli</b>	1,2 5 kg	VORTUMNUS
51879	<b>Pasta do lodów o smaku gumy balonowej niebieska</b>	1,2 5 kg	VORTUMNUS
45648	<b>Pasta o smaku kokos-malibu</b>	1,2 5 kg	VORTUMNUS
45754	<b>Pasta o smaku truskawkowym</b>	1,2 5 kg	VORTUMNUS
45567	<b>Pasta o smaku jagodowym</b>	1,2 5 kg	VORTUMNUS
45646	<b>Pasta o smaku malinowym</b>	1,2 5 kg	VORTUMNUS
45703	<b>Pasta o smaku zielone jabłuszko</b>	1,2 5 kg	VORTUMNUS
48474	<b>Pasta variegato wiśniowe</b>	3,5 kg	VORTUMNUS
48475	<b>Pasta variegato truskawkowe</b>	3,5 kg	VORTUMNUS
48477	<b>Pasta variegato mango z marakują</b>	3,5 kg	VORTUMNUS
48478	<b>Pasta variegato limonka z miętą</b>	3,5 kg	VORTUMNUS



## AMERYKAŃSKI SEN

### PASTY

Art.	Nazwa	Opak.	Marka
35437	<b>Amerykański orzech arachidowy</b>	5,5 kg	FUGAR
32936	<b>Solony orzech arachidowy</b>	3 kg	FUGAR
32919	<b>Biszkopt</b>	3 kg	FUGAR
41207	<b>Orzech arachidowy</b>	2,5 kg	ELENKA

## VARIEGATO

Art.	Nazwa	Opak.	Marka
37944	<b>Frollino z kruchym ciastkiem czekoladowym</b>	5 kg	FUGAR
37692	<b>Wafer z wafłami</b>	4,5 kg	FUGAR
42476	<b>5 ziaren</b>	4 kg	FUGAR
32594	<b>Fanta Brownies</b>	3 kg	ELENKA
39595	<b>Fanta Crumble o smaku czekoladowym z orzechami i kruszonymi biszkoptami</b>	2,5 kg	ELENKA
32597	<b>Fanta Crumble o smaku miodu i migdałów</b>	2,5 kg	ELENKA
32088	<b>Dulce De Leche Premium</b>	3 kg	HUSO
36251	<b>Krem Biszkoptowy</b>	5 kg	FUGAR

## WŁOSKIE WAKACJE

### PASTY

Art.	Nazwa	Opak.	Marka
32941	<b>Cubaita</b>	2,5 kg	FUGAR
13020	<b>Tiramisu</b>	6 kg	ELENKA
34439	<b>Cassata Sicilliana</b>	5 kg	ELENKA
13018	<b>Zabajone</b>	3,5 kg	ELENKA
14117	<b>Amaretto</b>	3 kg	ELENKA
13019	<b>Malaga</b>	3 kg	ELENKA
31851	<b>Cremottocento</b>	2,5 kg	ELENKA
31915	<b>Mascarpone</b>	1 kg	ELENKA
31839	<b>Kawa Caffè'30</b>	1 kg	ELENKA
46344	<b>Kawa</b>	1,2 kg	PROSPONA
32149	<b>Brzoskwinia</b>	1,2 kg	PROSPONA
32057	<b>Pomarańcza</b>	1,2 kg	PROSPONA
32288	<b>Cytryna</b>	1,2 kg	PROSPONA
51264	<b>Orange Cream</b>	3 kg	FUGAR
14150	<b>Ali'babba</b>	2,5 kg	ELENKA
32484	<b>Trinacria</b>	2,5 kg	ELENKA

## VARIEGATO

Art.	Nazwa	Opak.	Marka
31904	<b>Frutta di a marena in Governo</b>	6 kg	ELENKA
48477	<b>Mango z marakują</b>	3,5 kg	VORTUMNUS
48478	<b>Limonka z mięta</b>	3,5 kg	VORTUMNUS
39677	<b>Gruszki w Grappie</b>	3 kg	FUGAR
36259	<b>Karmelizowane figi</b>	3 kg	FUGAR
37277	<b>Fanta Frutta Limone</b>	3 kg	ELENKA
51358	<b>Ambrogio Zuppa Inglese</b>	2,5 kg	ELENKA
42562	<b>Fanta Crumble Rosso</b>	2,5 kg	ELENKA

## PŁYNNNE KONCENTRATY

Art.	Nazwa	Opak.	Marka
31841	<b>Koncentrat cytryny Agrolina Ciaculli</b>	2,75 kg	ELENKA
31845	<b>Koncentrat Zuppa Inglese</b>	2,6 kg	ELENKA
13023	<b>Koncentrat kawy Rinforze Caffè</b>	2,6 kg	ELENKA



## POLSKIE OWOCE

### VARIEGATO

Art.	Nazwa	Opak.	Marka
14131	<b>Amarena Black Cherry - czarna wiśnia</b>	6 kg	ELENKA
50238	<b>Ambrogio Cherry</b>	2,5 kg	ELENKA
36271	<b>Wiśnia amarena</b>	5,5 kg	FUGAR
48475	<b>Truskawkowe</b>	3,5 kg	VORTUMNUS
32938	<b>Truskawki w miodzie</b>	3 kg	FUGAR
32940	<b>Morele w miodzie</b>	3 kg	FUGAR
43045	<b>Fantafruta malina</b>	3 kg	ELENKA
29319	<b>Borówka amerykańska</b>	1,2 kg	PROSPONA
15023	<b>Czarna porzeczka</b>	1,2 kg	PROSPONA
31470	<b>Czarny bez z owocami</b>	1,2 kg	PROSPONA
30288	<b>Limonka</b>	1,2 kg	PROSPONA
32552	<b>Malina</b>	1,2 kg	PROSPONA
30289	<b>Mango</b>	1,2 kg	PROSPONA
30290	<b>Marakuja</b>	1,2 kg	PROSPONA
29316	<b>Owoce leśne</b>	1,2 kg	PROSPONA
32550	<b>Pomarańcza</b>	1,2 kg	PROSPONA
29317	<b>Truskawka</b>	1,2 kg	PROSPONA
30287	<b>Płatki róży</b>	1,2 kg	PROSPONA

## PASTY

Art.	Nazwa	Opak.	Marka
31878	<b>Truskawka</b>	3 kg	ELENKA
31827	<b>Malina</b>	3 kg	ELENKA
31828	<b>Jagoda</b>	3 kg	ELENKA
31852	<b>Owoce leśne</b>	3 kg	ELENKA
44666	<b>Winogrona truskawkowe</b>	3 kg	FUGAR
32529	<b>Truskawka</b>	1,2 kg	PROSPONA
14599	<b>Wiśnia</b>	1,2 kg	PROSPONA
32514	<b>Malina</b>	1,2 kg	PROSPONA
32530	<b>Jagoda</b>	1,2 kg	PROSPONA
12689	<b>Zielone jabłko</b>	1,2 kg	PROSPONA
32058	<b>Gruszka</b>	1,2 kg	PROSPONA
32181	<b>Czarna porzeczka</b>	1,2 kg	PROSPONA

## LETNIA ŁĄKA

### PASTY

Art.	Nazwa	Opak.	Marka
31835	<b>Forte menta mięta mocna</b>	3 kg	ELENKA
44668	<b>Biała mięta delikatna</b>	3 kg	FUGAR
31837	<b>Róża</b>	3 kg	ELENKA
31834	<b>Lukrecja</b>	3 kg	ELENKA

## EGZOTYCZNE OWOCE

### PASTY

Art.	Nazwa	Opak.	Marka
34192	<b>Kokos</b>	5,5 kg	FUGAR
31849	<b>Banan</b>	3 kg	FUGAR
31862	<b>Kiwi</b>	3 kg	ELENKA
31843	<b>Mango</b>	3 kg	ELENKA
35332	<b>Marakuja</b>	3 kg	ELENKA
33000	<b>Ananas</b>	3 kg	ELENKA
32380	<b>Kokos</b>	2,5 kg	ELENKA
29562	<b>Ananas</b>	1,2 kg	PROSPONA

## KREMY

Art.	Nazwa	Opak.	Marka
51225	<b>Krem ciasteczkowy DOLCE CREAM NOWOŚĆ</b>	3 kg	SUPRIMA
50912	<b>Krem o smaku karmelowym z solą morską DOLCE CREAM NOWOŚĆ</b>	4 kg	SUPRIMA
50436	<b>Krem orzechowo-kakaowy DOLCE CREAM NOWOŚĆ</b>	4 kg	SUPRIMA
50507	<b>Krem orzechowo-mleczny DOLCE CREAM NOWOŚĆ</b>	4 kg	SUPRIMA



Propozycja podania



# Dodatki smakowe do lodów dla **DZIECI**

## PASTY

Art.	Nazwa	Opak.	Marka
35223	<b>Gummy Gummy z naturalnym barwnikiem z buraka</b>	5,5 kg	FUGAR
36246	<b>Blue Sea o smaku smurfowym</b>	5,5 kg	FUGAR
33409	<b>Guma do żucia</b>	3 kg	ELENKA
49199	<b>KITKAT® spread kakaowa z kawałkami wafła</b>	3 kg	NESTLE
20169	<b>Niebieska Gelo Di Mare</b>	3 kg	ELENKA
51262	<b>Blue Gummy Gummy NOWOŚĆ</b>	5,5 kg	FUGAR



Nr art. 42179

Nr art. 3656



Nr art. 48657



Nr art. 48388



Nr art. 48387



Nr art. 44792



Nr art. 48010

## POSYPKI

Art.	Nazwa	Opak.	Marka
42179	<b>Pianki Marshmallows</b>	1 kg	wg oferty
3226	<b>Posypka cukrowa owocowa</b>	1 kg	wg oferty
49199	<b>KITKAT® spread kakaowa z kawałkami wafła</b>	3 kg	NESTLE
44182	<b>Cukier strzelający</b>	0,65 kg	BARRY CALLEBAUT
48150	<b>Cukier strzelający</b>	250 g	wg oferty
48010	<b>Mini bezy mix kolorów</b>	1300 g	POLMARKUS
48657	<b>Posypka SMARTIES mini lentilki mix-in</b>	500 g	NESTLE
48388	<b>Posypka KITKAT® mix</b>	400 g	NESTLE
48387	<b>Posypka LION® mix</b>	400 g	NESTLE
50034	<b>Posypka STUDENSKA® w czekoladzie</b>	400 g	NESTLE
50035	<b>Posypka STUDENSKA® bez czekolady</b>	400 G	NESTLE

## OPŁATKI DO DESERÓW

Art.	Nazwa	Opak.	Marka
35668	<b>Śmieszne minki</b>	600 szt.	MODECOR
44987	<b>Masha i niedźwiedź</b>	600 szt.	MODECOR
48928	<b>44 Cats</b>	600 szt.	MODECOR
48149	<b>Świnka Peppa</b>	600 szt.	MODECOR
48927	<b>Smurfy</b>	600 szt.	MODECOR



Nr art. 35668



Nr art. 48928



Nr art. 48927

# VARIEGATO AMBROGIO

To spełnienie pragnienia o chrupkości. Variegato z linii Ambrogio powstają z wyselekcjonowanych składników:

- wiśnia z czekoladą i kandyzowanymi wiśniami
- pistacja z sycylijskimi pistacjami
- ciemna czekolada
- biała czekolada
- cremosce/rocher z czekoladą, orzechami laskowymi i waflami
- Zuppa Inglese tradycyjny włoski deser

Doskonałe do stosowania jako polewa do lodów w pucharku, kubku i wafelku, jako dekoracja do lodów w kuwecie i do tortów lodowych. Zuppa Inglese to variegato, która nadaje niepowtarzalny charakter kreacjom lodowym i zaskakując oryginalnym smakiem tradycyjnego włoskiego deseru.

**Ambrogio to doskonała harmonia pomiędzy doznaniem kremowej konsystencji, przyjemnością chrupania i autentycznymi składnikami.**

## VARIEGATO **NOWOŚCI**

Art.	Nazwa	Opak.	Marka
50238	<b>Ambrogio wiśnia</b>	2,5 kg	Elenka
50239	<b>Ambrogio pistacja</b>	2,5 kg	Elenka
50240	<b>Ambrogio czekolada fondente</b>	2,5 kg	Elenka
50241	<b>Ambrogio bianco biała czekolada</b>	2,5 kg	Elenka
50242	<b>Ambrogio cremosce a'la roche</b>	2,5 kg	Elenka
51358	<b>Ambrogio Zuppa Inglese</b>	2,5 kg	Elenka

Dzięki swojej jakości variegato Ambrogio zachowuje doskonały smak i strukturę również w ujemnej temperaturze. Stosując je do dekoracji kuwet lodowych, masz pewność pełni wspaniałego smaku. Variegato równomiernie pokrywa lody, dlatego podając ich porcję zawsze nabierasz również odpowiednią ilość polewy.



Nr art. 50239  
Ambrogio pistacja 2,5 kg  
ELENKA

Ambrogio wzbogaca również torty lodowe, semifreddo i ciasta, tworząc zachęcającą warstwę wierzchnią i wzbogacając smak deseru.

Szerokość zastosowań zależy wyłącznie od pomysłowości rzemieślnika.

## RECEPTURY

### Pistacjowa polewa do tortu lodowego

1 kg Variegato Ambrogio Pistacja  
300 g masło kakaowe (lub polewa z białej czekolady)

### Polewa do semifreddo Rocher

1 kg Variegato Ambrogio rocher  
300 g masło kakaowe (lub polewa z mlecznej czekolady)

### Polewa do semifreddo z białej czekolady

1 kg Variegato Ambrogio bianco  
300 g masło kakaowe (lub polewa z białej czekolady)

### Polewa do tortu z ciemnej czekolady

1 kg Variegato Ambrogio czekolada fondente  
300 g masło kakaowe (lub polewa z ciemnej czekolady)

Nr art. 50238  
Ambrogio wiśnia 2,5 kg  
ELENKA



Nr art. 50242  
Ambrogio rocher 2,5 kg  
ELENKA



























Nr art. 50241  
Ambrogio bianco 2,5 kg  
ELENKA



Nr art. 50240  
Ambrogio fondente 2,5 kg  
ELENKA

## DEKORACJE

Nr art.		Nazwa	Ilość w opak.	Producent
51229		Serduszka serce czerwone	250 g	POLMARKUS
51230		Walentynkowy mix	250 g	POLMARKUS
51299		Maczek mix love czerwony, biały, różowy	250 g	POLMARKUS
51300		Pączeczki mix love czerwony, biały, różowy	250 g	POLMARKUS
51313		Wielkanocny mix	250 g	POLMARKUS
51314		Maczek wiosenny mix zielony, biały, żółty	250 g	POLMARKUS
51315		Pączeczki wiosenny mix zielony, biały, żółty	250 g	POLMARKUS
51326		Walentynkowy mix	250 g	POLMARKUS
51386		Mimoza biała	250 g	POLMARKUS
51475		Czarny łabędź mix	250 g	POLMARKUS
51476		Myszki niebieskie mix	250 g	POLMARKUS
51477		Myszki różowe mix	250 g	POLMARKUS
51478		Słodka beza mix	250 g	POLMARKUS
51479		Srebrna chmurka mix	250 g	POLMARKUS
51874		Karmel z solą morską	400 g	POLMARKUS
52039		Maczek perłowy turkusowy	250 g	POLMARKUS
52040		Maczek różowy jasny	250 g	POLMARKUS
52041		Maczek różowy ciemny	250 g	POLMARKUS
52042		Maczek perłowy kolorowy mix	250 g	POLMARKUS
52043		Maczek perłowy biały	250 g	POLMARKUS
52044		Perłki perłowe białe - 7 mm	250 g	POLMARKUS
52045		Perłki perłowe zielone ciemne - 7 mm	250 g	POLMARKUS
52046		Perłki perłowe turkusowe - 7 mm	250 g	POLMARKUS

Nr art.		Nazwa	Ilość w opak.	Producent
52047		Perłki perłowe srebrne - 7 mm	250 g	POLMARKUS
52048		Perłki perłowe różowe jasne - 7 mm	250 g	POLMARKUS
52049		Perłki perłowe różowe ciemne - 7 mm	250 g	POLMARKUS
52050		Perłki perłowe ciemno zielone - 7 mm	250 g	POLMARKUS
52051		Perłki perłowe ciemno zielone - 4 mm	250 g	POLMARKUS
52052		Perłki perłowe turkusowe - 4 mm	250 g	POLMARKUS
52053		Perłki perłowe różowe jasne - 4 mm	250 g	POLMARKUS
52054		Perłki perłowe różowe ciemne - 4 mm	250 g	POLMARKUS
52055		Perłki perłowe niebieskie jasne - 4 mm	250 g	POLMARKUS
52056		Perłki perłowe białe - 4 mm	250 g	POLMARKUS
52059		Pinky Pink	250 g	POLMARKUS
52060		Green Grass	250 g	POLMARKUS
52061		Turkus Water	250 g	POLMARKUS
52062		Baby blue	250 g	POLMARKUS
52147		Maczek perłowy biały	1 kg	POLMARKUS
52148		Maczek zielony	1 kg	POLMARKUS
52149		Maczek żółty	1 kg	POLMARKUS
52150		Maczek kakaowy	1 kg	POLMARKUS
52151		Maczek niebieski jasny	1 kg	POLMARKUS
52152		Maczek czerwony	1 kg	POLMARKUS
52153		Maczek różowy	1 kg	POLMARKUS
52154		Maczek kolorowy owocowy	1 kg	POLMARKUS
52154		Posypka cukrowa maczek kolorowy owocowy	1 kg	POLMARKUS
52434		Posypka cukrowa pączeczki kolorowe owocowe	1 kg	POLMARKUS

# LATO NAD BAŁTYKIEM

Lata mijają a trendy w nadmorskich kurortach pozostają bez zmian. Najchętniej wybieramy znane i lubiane gofry – z bitą śmietaną, ze świeżymi owocami lub frużeliną i koniecznie z polewą, a także - poza lodami rzemieślniczymi - również lody włoskie i świderki. Czasami wracamy również do smaków bardziej tradycyjnych, wybierając na przykład rurki ze śmietaną.

Zgodnie z badaniami przeprowadzonymi przez markę Koral aż 74% badanych zapytanych o to, z jakim wakacyjnym regionem w Polsce kojarzą im się lody, bez wahania wskazuje Bałtyk i wakacje nad polskim morzem. Ten rok nie przyniesie w tej kwestii żadnej rewolucji, dlatego warto oferować Polakom, to co wybierają najchętniej i wspominają najlepiej.



## BAZY DO LODÓW SOFT, ŚWIDERKÓW I JOGURTU

### BAZY W PROSZKU

Art.	Nazwa	Opak.	Marka
28786	<b>Lody soft premium czekoladowe</b>	1,2 kg	POLMARKUS
28785	<b>Lody soft premium śmietankowe</b>	1,2 kg	POLMARKUS
13174	<b>Lody soft Suprimato czekoladowe</b>	2 kg	SUPRIMA
13173	<b>Lody soft Suprimato śmietankowe</b>	2 kg	SUPRIMA
33050	<b>Lody świderki czekoladowe</b>	2,5 kg	SUPRIMA
32953	<b>Lody świderki śmietankowe</b>	2,5 kg	SUPRIMA

### JOGURT

Art.	Nazwa	Opak.	Marka
23299	<b>Jogurt naturalny 3,5% typu greckiego</b>	10 kg	SUPRIMA
31873	<b>Jogurt w proszku Yoga dozowanie 30 g</b>	1 kg	ELENKA



Nr art. 50230

- Zachwycający smak z delikatnym aromatem waniliowym
- Kremowa, gładka tekstura z zawartością tłuszczu 2,5%
- Gotowa do użycia mieszanka do łączenia z innymi składnikami

Debic Milk Shake jest gwarancją stale wysokiej jakości Twoich kreacji. Dzięki praktycznemu, 5-litrowemu opakowaniu produkt jest nie tylko bardziej ekonomiczny, ale też bardziej przyjazny środowisku.



Nr art. 13173  
Lody soft Suprimato  
śmietankowe 2 kg  
SUPRIMA



#### Receptura:

- 1 kg Koncentrat Suprimato
- 3 kg zimna woda lub mleko UHT

Koncentrat lodów wsypać do wody i wymieszać przy pomocy różgi cukierniczej - do uzyskania jednolitej konsystencji. Otrzymaną mieszankę odstawić na 15-20 min. Tak przygotowana masa jest gotowa do załadowania do zbiorników do maszyny zamrażającej. Każdorazowo przed waniem do zbiornika maszyny zamrażającej zawieszinę należy dokładnie wymieszać.

### BAZY PŁYNNNE

Art.	Nazwa	Opak.	Marka
50230	<b>Baza Milk Shake</b>	5 l	DEBIC
41388	<b>Baza soft waniliowa</b>	5 l	DEBIC
40003	<b>Masa lodowa Acapulco śmietankowa</b>	5 l	AGROCOMEX
34924	<b>Baza lodowa do lodów tajskich</b>	1 l	AGROCOMEX

### JOGURT

Art.	Nazwa	Opak.	Marka
51989	<b>Mleko kokosowe 86%</b>	1x12 l	wg oferty



Kliknij lub zeskanuj kod i pobierz ulotkę produktów marki Debic z recepturami

## GOFRY CIASTO

### CIASTO

Art.	Nazwa	Opak.	Marka
45654	<b>Mrożone gofry</b>	54 szt.	LA LORRAINE
28377	<b>Pasteryzowane ciasto na gofry 80 g</b>	1 l	EIPRO
11090	<b>Mieszanka gofry</b>	10 kg	KOMPLET
14641	<b>Mieszanka gofry Fantazja</b>	10 kg	SUPRIMA



Nr art. 47476  
Gofrownica MDI 18W160-101  
pojedyncza płyta na dwa gofry  
BARTSCHER

Nr art. 14060  
Środek  
antyadhezyjny  
do natłuszczenia  
form w sprayu  
600 ml  
BOYENS



### Gofrownica

Gofrownica firmy Bartscher oferuje doskonałe warunki dla idealnego gofra: solidna konstrukcja, duża moc oraz prosta i intuicyjna obsługa pokrętkiem plus wyświetlacz cyfrowy, timer i sygnał dźwiękowy. Ponadto żeliwne płyty grzewcze z jednostką odpiekową w kształcie gofra brukselskiego zapewniają dobrą przewodność ciepła. Wielkość gofra: 160 x 100 mm wysokość 32 mm. Zakres temperatury: od 50 °C do 300 °C. Moc przyłączeniowa: 2.2 kW. Napięcie: 230V

## PANCAKES CIASTO

### CIASTO

Art.	Nazwa	Opak.	Marka
32027	<b>Pancake świeże ciasto</b>	1 l	Eipro

### GALARETKI

Art.	Nazwa	Opak.	Marka
323	<b>Galaretka o smaku agrestowym</b>	worek 5 kg	BOWIKA
324	<b>Galaretka o smaku ananasowym</b>	worek 5 kg	BOWIKA
326	<b>Galaretka o smaku brzoskwiniowym</b>	worek 5 kg	BOWIKA
327	<b>Galaretka o smaku cytrynowym</b>	worek 5 kg	BOWIKA
328	<b>Galaretka o smaku malinowym</b>	worek 5 kg	BOWIKA
329	<b>Galaretka o smaku owoców leśnych</b>	worek 5 kg	BOWIKA
330	<b>Galaretka o smaku pomarańczowym</b>	worek 5 kg	BOWIKA
331	<b>Galaretka o smaku truskawkowym</b>	worek 5 kg	BOWIKA
332	<b>Galaretka o smaku wiśniowym</b>	worek 5 kg	BOWIKA
1733	<b>Galaretka o smaku cytrynowym bezbarwna</b>	worek 5 kg	BOWIKA
1732	<b>Galaretka dekor.wielooowocowa</b>	wiador 6 kg	GRADOS

## DODATKI DO GOFRÓW I PANCAKES

### ŚMIETANKI I KREMY ROŚLINNE

Art.	Nazwa	Opak.	Marka
51331	<b>Śmietanka UHT 33% z błonnikiem cykori <b>NOWOŚĆ</b></b>	5 l	OSM BIERUŃ
50823	<b>Śmietanka Bieruńska UHT 18%</b>	5 l	OSM BIERUŃ
45608	<b>Śmietanka UHT 33%</b>	12 l	OSM BIERUŃ
45607	<b>Śmietanka 36% UHT</b>	12 l	OSM BIERUŃ
5254	<b>Cukiernicza Bieruńska 34%</b>	10 l	OSM BIERUŃ
32913	<b>Śmietanka deserowa 36%</b>	5 l	OSM BIERUŃ
17986	<b>Deserowa 33% UHT</b>	5 l	OSM BIERUŃ
11127	<b>Kremówka Bieruńska 33%</b>	5 l	OSM BIERUŃ
8036	<b>Kulinarna homogenizowana 18%</b>	5 l	OSM BIERUŃ
11437	<b>Śmietana 33% UHT</b>	5 l	SUPRIMA
39355	<b>Śmietanka 30% UHT Gostyńska</b>	5 l	OSM GOSTYŃ
40156	<b>Śmietanka Prima Blanca 40%</b>	2 l	DEBIC
45593	<b>Śmietanka 32%</b>	2 l	DEBIC
45619	<b>Śmietana Culinaire Original 20%</b>	1 l	DEBIC
45611	<b>Śmietanka Stand&amp;Overrun 35%</b>	1 l	DEBIC
45591	<b>Debic Natop 34%</b>	2 l	DEBIC
45618	<b>Krem roślinny Debic Vegetop 33%</b>	1 l	DEBIC
14679	<b>Śmietana 18% ukwaszona</b>	1 l	OSM BIERUŃ
31764	<b>Śmietana w sprayu zwierzęca słodzona 26%</b>	700 ml	DEBIC
34654	<b>Śmietana w sprayu zwierzęca niesłodzona 35%</b>	700 ml	DEBIC



Nr art. 11437

Śmietanka w sprayu bez cukru, która dzięki unikalnej i innowacyjnej technologii bj-gazowej Debic umożliwia perfekcyjne udekorowanie śmietanką za każdym razem na nowo. Idealna stałość dla doskonałej dekoracji. Doskonałe zastosowanie na zimno i na ciepło.



Nr art. 34654



**Art. 19739**  
Rurka włoska do śmietany  
20 cm, 100 szt.  
POLMARKUS

## SYFONY DO BITEJ ŚMIETANY

Syfon do bitej śmietany umożliwia przygotowanie bitej śmietany, kremów, sosów, musów w sposób łatwy, wygodny i tani. Jest idealnym rozwiązaniem dla kawiarni, barów, restauracji, lodziarni, bistro czy punktów z goframi. Przeznaczony do małych i średnich punktów, idealny do dozowania bitej śmietany w obecności klienta. Dwie końcówki i szczoteczka w zestawie. Odpowiedni do przygotowywania gorących sosów, można myć w zmywarkach.



Nr art. 27360



Nr art. 33704



Nr art. 33705

Art.	Nazwa	Pojemność
27360	<b>Syfon ze stali nierdzewnej</b>	1 l
23387	<b>Syfon aluminiowy biały</b>	1 l
33708	<b>Syfon aluminiowy zielony kolekcja Kurt Scheller</b>	0,5 l
33704	<b>Syfon aluminiowy turkusowy kolekcja Kurt Scheller</b>	0,5 l
33705	<b>Syfon aluminiowy żółty kolekcja Kurt Scheller</b>	0,5 l
33709	<b>Syfon aluminiowy niebieski kolekcja Kurt Scheller</b>	0,5 l

## SOSY DESEROWE

Art.	Nazwa	Opak.	Marka
27484	<b>Adwokat</b>	1 kg	DIJO
27485	<b>Malinowy</b>	1 kg	DIJO
27508	<b>Wiśniowy</b>	1 kg	DIJO
27512	<b>Biała czekolada</b>	1 kg	DIJO
27468	<b>Czekoladowy</b>	1 kg	DIJO
27550	<b>Mix jagodowy</b>	1 kg	DIJO
27606	<b>Toffi</b>	1 kg	DIJO
27439	<b>Truskawkowy</b>	1 kg	DIJO
27532	<b>Zielone jabłuszko</b>	1 kg	DIJO
48677	<b>Krówkowy</b>	1 kg	DIJO
48680	<b>Tiramisu</b>	1 kg	DIJO
48676	<b>Karmelowy</b>	1 kg	DIJO
48857	<b>Toffi</b>	1 kg	TERRAVITA
48847	<b>Guma balonowa</b>	1 kg	TERRAVITA
48859	<b>Czekolada</b>	1 kg	TERRAVITA
48855	<b>Kiwi i jabłko</b>	1 kg	TERRAVITA
48860	<b>Truskawka</b>	1 kg	TERRAVITA

## SYROPY DO GRANIT

Art.	Nazwa	Opak.	Marka
33232	<b>Brzoskwinia</b>	1,2 kg	PROSPONA
33237	<b>Cola</b>	1,2 kg	PROSPONA
33233	<b>Cytryna</b>	1,2 kg	PROSPONA
33235	<b>Pomarańcza</b>	1,2 kg	PROSPONA
33236	<b>Tropikalny</b>	1,2 kg	PROSPONA
33230	<b>Wiśnia</b>	1,2 kg	PROSPONA
33234	<b>Zielone jabłuszko</b>	1,2 kg	PROSPONA



## GRANITORY

Art.	Nazwa	Opak.	Marka
48451	<b>Granitor I-PRO manual 1M 1x11L</b>	1 szt.	SPM
33932	<b>Granitor I-PRO 2M 2x11L</b>	1 szt.	SPM
33722	<b>Granitor I-PRO 3M STD, 3x11L</b>	1 szt.	SPM

I-PRO Meccanica to idealna maszyna dla osób poszukujących wydajnego i innowacyjnego sprzętu, ale o mniejszych potrzebach inwestycyjnych. I-PRO Meccanica łączy tradycyjne właściwości operacyjne z niektórymi ekskluzywnymi elementami serii I-PRO.

Ta wersja jest wyposażona w klawiaturę mechaniczną: początek produkcji błota pośniegowego i fazę konserwacji ustawia się ręcznie.

I-PRO 2 Meccanica jest wyposażony w n. 2 izolowane zbiorniki I-TANK™ zmniejszające wpływ temperatury zewnętrznej na produkt, poprawiające efektywność chłodniczą urządzeń, gwarantujące zarówno oszczędność energii, jak i ekonomię. Patent I-TANK™ ogranicza kondensację i krople na zewnętrznych ściankach zbiorników, poprawiając efekt przypominania produktu, również dzięki zimnemu oświetleniu LED.



Nr art. 33932  
Granitor I-PRO 2M 2x11L  
SPM



## OWOCE

### OWOCE W ŻELU

Nazwa	Opak.
<b>Owoce w żelu:</b>	wiadro 6 kg wiadro 3 kg puszka 4,25 kg
wiśnia, brzoskwinia, malina, jagoda, truskawka, gruszka, owoce leśne, porzeczka czarna, porzeczka czerwona, mango-marakuja, owoce tropikalne, żurawina, zielone jabłko, borówka, jeżyna amerykańska	

Art.	Nazwa	Opak.	Marka
	<b>Owoce w żelu SUGAR FREE*</b>	3,5 kg	JABEX
malina, wiśnia, marakuja&mango, truskawka, borówka			

\* Owoce w żelu zawierają aż 80% owoców, nie zawierają sacharozy (tylko cukier naturalnie występujący w owocach). To produkt bardzo popularny poprzez szerokie zastosowanie w cukiernictwie.

### OWOCE W SYROPIE

Art.	Nazwa	Opak.	Marka
38415	<b>Brzoskwinia kostka nieregularna</b>	4,25 kg	ALEKSANDER
349	<b>Brzoskwinia kostka regularna</b>	4,25 kg	ALEKSANDER
22509	<b>Mandarynka segmenty</b>	2,65 kg	ALEKSANDER
22315	<b>Koktajl owocowy europejski</b>	2,65 kg	wg oferty
3730	<b>Gruszka połówka</b>	2,65 kg	wg oferty
19221	<b>Brzoskwinia połówka</b>	2,6 kg	ALEKSANDER
11220	<b>Gruszka połówka</b>	850 g	wg oferty
343	<b>Brzoskwinia połówka</b>	820 g	ALEKSANDER
3728	<b>Ananas plastry</b>	3,05 kg	wg oferty
50255	<b>Ananas kostka</b>	3,05 kg	wg oferty

### DŻEMY

Art.	Nazwa	Opak.	Marka
10233	<b>Morela 35%</b>	8 kg	PROSPONA
10234	<b>Czarna porzeczka 35%</b>	8 kg	PROSPONA
10235	<b>Wiśnia 35%</b>	8 kg	PROSPONA
10236	<b>Truskawka 35%</b>	8 kg	PROSPONA



### OWOCE W ŻELU

Art.	Nazwa	Opak.	Marka
52304	<b>W żelu malina 80% bez cukru NOWOŚĆ</b>	wiadro 1 kg	VORTUMNUS
52306	<b>W żelu mango z marakują 80% bez cukru NOWOŚĆ</b>	wiadro 1 kg	VORTUMNUS
52307	<b>W żelu truskawka 80% bez cukru NOWOŚĆ</b>	wiadro 1 kg	VORTUMNUS
52308	<b>W żelu wiśnia 80% bez cukru NOWOŚĆ</b>	wiadro 1 kg	VORTUMNUS
51611	<b>W żelu morela z rokitnikiem deserowe</b>	wiadro 3,2 kg	VORTUMNUS

## MROŻONE OWOCE

Art.	Nazwa	Opak.	Marka
2908	<b>Mrożona aronia</b>	25 kg	POLMARKUS
50398	<b>Mrożona truskawka plaster</b>	10 kg	POLMARKUS
50990	<b>Mrożona malina extra</b>	9 kg	POLMARKUS
51739	<b>Mrożona malina grys</b>	10 kg	POLMARKUS
51219	<b>Mrożona wiśnia</b>	10 kg	POLMARKUS
51153	<b>Mrożona porzeczka czarna</b>	10 kg	POLMARKUS
50058	<b>Mrożona porzeczka czerwona</b>	10 kg	POLMARKUS
51098	<b>Mrożona borówka amerykańska</b>	10 kg	POLMARKUS
50268	<b>Mrożony rabarbar</b>	10 kg	POLMARKUS
51509	<b>Mrożone mango kostka totapuri 10x10 mm</b>	10 kg	POLMARKUS
51510	<b>Mrożone mango kostka totapuri 10x10 mm</b>	2,5 kg	POLMARKUS
51557	<b>Mrożona brzoskwinia kostka 10x10 mm</b>	10 kg	POLMARKUS
51542	<b>Mrożona papaja kostka 10/10mm</b>	2,5 kg	POLMARKUS
51520	<b>Mrożony ananas kostka 10/10mm</b>	2,5 kg	POLMARKUS
51574	<b>Mrożona marakuja z pestkami kostka</b>	10 kg	POLMARKUS
51553	<b>Mrożona kokos kostka 10x10 mm</b>	2,5 kg	POLMARKUS
51555	<b>Mrożona jagoda kanadyjska dzika</b>	10 kg	POLMARKUS
15719	<b>Mrożona mieszanka leśna, skład: jagoda, truskawka, jeżyna, czarn</b>	10 kg	POLMARKUS
15251	<b>Mrożona truskawka kalibrowana 25-35mm</b>	10 kg	POLMARKUS
39546	<b>Mrożona truskawka niekalibrowana</b>	10 kg	POLMARKUS
5450	<b>Mrożona truskawka kalibrowana 25-35 kl.I karton 10 kg</b>	10 kg	POLMARKUS
22389	<b>Mrożona śliwka węgierka</b>	10 kg	POLMARKUS
19057	<b>Mrożona aronia</b>	10 kg	POLMARKUS
2916	<b>Mrożone jabłko kostka 10 x 10</b>	10 kg	POLMARKUS
15074	<b>Mrożony agrest</b>	10 kg	POLMARKUS
23298	<b>Mrożona żurawina ogrodowa</b>	2,5 kg	POLMARKUS
41822	<b>Mrożony ananas kostka 10/10mm</b>	10 kg	POLMARKUS
15057	<b>Mrożona czarna jagoda leśna</b>	10 kg	POLMARKUS
38981	<b>Mrożony czarny bez</b>	10 kg	POLMARKUS
2915	<b>Mrożona gruszka kostka 10x10</b>	10 kg	POLMARKUS
52624	<b>Mrożona żurawina ogrodowa</b>	18, 14 kg	POLMARKUS
52031	<b>Mrożone kiwi kostka 10x10</b>	12 kg	POLMARKUS
2921	<b>Mrożona morela kostka 10x10</b>	10 kg	POLMARKUS
14761	<b>Mrożona morela połówki</b>	2,5 kg	POLMARKUS
14759	<b>Mrożone mango kostka 10x10 mm</b>	10 kg	POLMARKUS
51729	<b>Mrożone awokado kostka 15x15mm</b>	10 kg	POLMARKUS
51695	<b>Mrożone awokado połówki</b>	10 kg	POLMARKUS
45249	<b>Mrożony granat</b>	10 kg	POLMARKUS
52662	<b>Mrożony melon kulki 22+/-2mm</b>	1 kg	POLMARKUS
17522	<b>Mrożona jeżyna</b>	10 kg	POLMARKUS
31026	<b>Mrożona poziomka</b>	10 kg	POLMARKUS

## WAFLE

Nr art. 4847

## WAFLE

Art.	Nazwa	Opak.	Marka
19739	<b>Rurka włoska do śmietany 20 cm</b>	100 szt.	POLMARKUS
51746	<b>Rożek waflowy śr. 47 mm, h 125 mm „Różowa Pantera”</b>	882 szt.	POLMARKUS

Nr art. 19739



Nr art. 45771



Nr art. 51746

## PÓŁSŁODKIE

Art.	Nazwa	Wymiar	Do lodów z automatu	Do lodów gałkowych	Opak./Karton	Marka
45709	<b>Rondo</b>	68 x 70 mm	•		320 szt.	POLMARKUS
45771	<b>Apollo</b>	49 x 135 mm			462 szt.	POLMARKUS
4848	<b>Tulipan Iglo</b>	50 x 115 mm	•	1 gałka	525 szt.	GRODCONO
4847	<b>Tulipan holenderski Echo</b>	50 x 115 mm	•	1 gałka	168 szt.	GRODCONO

Nr art. 4831



Nr art. 45709



## MISECZKI

Art.	Nazwa	Wymiar	Do lodów gałkowych	Opak./Karton	Marka
4830	<b>Miseczka Flora</b>	45 x 135 mm	4 gałki	114 szt.	GRODCONO
4831	<b>Miseczka Fauna</b>	45 x 110 mm	3 gałki	176 szt.	GRODCONO

## SŁODKIE

Art.	Nazwa	Wymiar	Do lodów z automatu	Do lodów gałkowych	Opak./Karton	Marka
4845	<b>Idol</b>	154 x 58 mm	•	2 gałki	288 szt.	GRODCONO
36675	<b>Idol Black</b>	155 x 58 mm	•	2 gałki	288 szt.	GRODCONO
37455	<b>Idol Virdi</b>	155 x 58 mm	•	2 gałki	288 szt.	GRODCONO
29847	<b>Boston</b>	174 x 50 mm	•	2 gałki	250 szt.	GRODCONO
42784	<b>Lord</b>	170 x 80 mm	•	3-4 gałki	198 szt.	GRODCONO
4844	<b>Mars</b>	150 x 70 mm	•	3 gałki	300 szt.	GRODCONO
48410	<b>Baron</b>	165 x 95 mm	•	3-4 gałki	204 szt.	GRODCONO
34618	<b>Notos</b>	170 x 59 mm	•	3 gałki	208 szt.	GRODCONO
4835	<b>Atlas</b>	67 x 64 mm	•	3 gałki	400 szt.	GRODCONO
4851	<b>Pikolo Plus</b>	108 x 46 mm	•	1 gałka	792 szt.	GRODCONO
4843	<b>Chianti</b>	50 x 130 mm	•	2 gałki	500 szt.	GRODCONO
32992	<b>Hermes</b>	42 x 165 mm	•		385 szt.	GRODCONO
45710	<b>Afrodyta</b>	53 x 130 mm	•	2 gałki	525 szt.	POLMARKUS
10433	<b>Mini rożek</b>	26 x 62 mm	•		336 szt.	GRODCONO

Nr art. 4834



Nr art. 4832



Nr art. 4845

Nr art. 36675

Nr art. 37455



Nr art. 29847

Nr art. 4844

Nr art. 4848

Nr art. 10433

## DEKORACYJNE

Art.	Nazwa	Wymiar	Opak./Karton	Marka
5982	<b>Misie</b>	śr. 93 mm	320 szt.	GRODCONO
4834	<b>Wachlarz serc</b>	śr. 90 mm	200 szt.	GRODCONO
42635	<b>Decor Black</b>	śr. 66 mm	1000 szt.	GRODCONO
11638	<b>Wafle tortowe suche białe</b>	26 x 26 cm	4 kg	POLMARKUS
4832	<b>Rurki Osaka</b>	100 x 14 mm	200 szt.	GRODCONO
44175	<b>Biszkopty okrągłe</b>	śr. 60 mm	1,2 kg	EUROSNACK

## TORTOWE

Art.	Nazwa	Opak./Karton	Marka
11638	<b>Wafle tortowe suche białe 26x26 cm</b>	karton 4 kg	wg oferty

# PERSONALIZUJ Z NAMI

W 3 KROKACH\*

**KROK 1** Wyślij nam wiadomość jakie produkty chcesz spersonalizować, ilość, logo  
na adres: [handel@polmarkus.com.pl](mailto:handel@polmarkus.com.pl)

**KROK 2** Przygotujemy projekt

**KROK 3** Akceptacja - realizacja

Minimum zamówienia to 1 paleta.

Szczegółowe informacje pod nr telefonu:  
**+48 32 30 19 100**

**Nowość!**

Wafle z Twoim logo.



## WTYKACZE OPŁATKOWE

Personalizowane, jadalne wtykacze opłatkowe z Twoim logo lub grafiką.

Wtykacze wykorzystasz do lodów i deserów. Będą one stanowiły świetną formę reklamy Twojej marki.

**Wystarczy, że prześlesz nam swoje logo w formacie EPS (maks. 4 kolory), a my zajmiemy się resztą!**





# QWARZO COLLECTION

QWARZO COLLECTION



Nowe łyżeczki do lodów są wykonane z naturalnych i ekologicznych materiałów. Pokryte są niewyczuwalną warstwą kwarcu, dzięki czemu są wodoodporne i odporne na temperaturę oraz w przeciwieństwie do zwykłego drewna nie zmieniają smaku potraw.

Łyżeczki w pełni nadają się do recyklingu i kompostowania dzięki innowacyjnej technologii powlekania Qwarzo, która czyni je odpornymi na wodę i tłuszcz, zapewniając papierowi przyjazną dla środowiska warstwę barierową. Zrównoważony i odpowiedzialny społecznie produkt, ale jednocześnie praktyczny, higieniczny i wyjątkowo wytrzymały.

Art. 48490

długość: 98 mm  
materiał: celuloza  
kolor: biały  
opakowanie: 500 szt.



## AKCESORIA

### OWIJKI

Art.	Nazwa	Wymiar	Opak./Karton	Marka
48366	<b>Owijka papierowa</b> <b>Have a nice day</b>	42 x 153 mm	2000 szt.	COPY VALLS

### STOJAKI NA WAFLE

Art.	Nazwa	Wymiar	Opak./Karton	Marka
33311	<b>Fioletowy</b>	155 x 130 mm	1 szt.	MARTELLATO
33309	<b>Transparentny</b>	155 x 130 mm	1 szt.	MARTELLATO
33308	<b>Czerwony</b>	155 x 130 mm	1 szt.	MARTELLATO
33307	<b>Pomarańczowy</b>	155 x 130 mm	1 szt.	MARTELLATO
33316	<b>Ekspozytor z plexi</b> <b>na łyżeczki</b> <b>i kubeczki</b>	280 x 250 x 550 mm	1 szt.	MARTELLATO
23718	<b>Stojak na wafle</b> <b>ze stali</b> <b>nierdzewnej</b>	200 x 120 mm	1 szt.	wg oferty

### PODAJNIKI NA WAFLE

Art.	Nazwa	Wymiar	Opak./Karton	Marka
21325	<b>Transparentny</b>	500 x 130 x 110 mm		MARTELLATO
34289	<b>Naścienny 4 rury</b>	390 x 130 mm śr. rur 54 mm	1 szt.	MARTELLATO
21322	<b>Obrotowy 5 rur</b>	śr. 54 mm 780 mm	1 szt.	MARTELLATO



Nr art. 33311



Nr art. 33316



Nr art. 34289



Nr art. 23718



Nr art. 48366  
Owijka papierowa  
Have a nice day

### ŁYŻECZKI, PATYCZKI

Art.	Nazwa	Wymiar	Opak./Karton	Marka
43268	<b>Łyżeczka drewniana</b>	dł. 110 mm	100 szt.	wg oferty
29459	<b>Patyczki drewniane</b> <b>do lodów</b>	dł. 113 x 10 mm	500 szt.	SILIKOMART

### ŁOPATKI DO LODÓW BIO

Art.	Nazwa	Wymiar	Opak./Karton	Marka
42901	<b>Łopatka do lodów</b> <b>drewniana</b>	dł. 7,9 cm	500 szt.	wg oferty
47321	<b>Łopatka z kompozytu</b> <b>drewnianego wielorazowa</b>	dł. 9,5 cm	660 szt.	wg oferty
48490	<b>Łopatka papierowa</b> <b>celulozowa pokryta</b> <b>kwarem</b>	dł. 9,8 cm	500 szt.	ALCAS



Nr art. 47321



Nr art. 42901

### SŁOMKI

Art.	Nazwa	Wymiar	Opak./Karton	Marka
50014	<b>Słomka bambusowa</b> <b>czarna</b>	śr. 8 mm dł. 230mm	200 szt.	wg oferty
45178	<b>Słomka papierowa</b> <b>niebieska w paski</b>	śr. 8 mm dł. 210 mm	250 szt.	POLMARKUS
47639	<b>Słomka papierowa</b> <b>turkusowa w paski</b>	śr. 10 mm dł. 210 mm	250 szt.	POLMARKUS

## KUBKI PLASTIKOWE, POKRYWKI, WKŁADKI

Art.	Nazwa	Wymiar	Opak./Karton	Marka
18301	<b>Kubek do napojów, deserów, jogurtów</b>	śr. 78 mm poj. 250 ml	50 szt.	POLMARKUS
18302	<b>Kubek do napojów, deserów, jogurtów</b>	śr. 78 mm poj. 300 ml	50 szt.	POLMARKUS
18304	<b>Pokrywka wypukła z otworem na słomkę</b>	śr. 78 mm poj. 250/300 ml	50 szt.	POLMARKUS
33961	<b>Pokrywka wypukła bez otworu</b>	śr. 78 mm poj. 250/300 ml	50 szt.	POLMARKUS
37975	<b>Kubek do napojów, deserów, jogurtów</b>	śr. 78 mm poj. 400 ml	50 szt.	POLMARKUS
37976	<b>Pokrywka wypukła z otworem na słomkę</b>	śr. 95/99 mm poj. 300/400 ml	50 szt.	POLMARKUS
45734	<b>Wkładka do kubka na musli, grzanki, sos</b>	śr. 95 mm h - 20 mm	50 szt.	POLMARKUS
25467	<b>Kubek na jogurt/musli</b>	śr. 88 mm 390 ml	50 szt.	POLMARKUS
25468	<b>Pokrywka wypukła bez otworu</b>	śr. 88 mm poj. 300/390 ml	50 szt.	POLMARKUS
25470	<b>Wkładka do kubka na musli, grzanki, sos</b>	poj. 180 ml	50 szt.	POLMARKUS

## KUBKI PLASTIKOWE BIO

Art.	Nazwa	Wymiar	Opak./Karton	Marka
45206	<b>Kubek BIO bezbarwny do napojów</b>	śr. 72 mm h-111 mm 250 ml	70 szt.	ALCAS
45210	<b>Pokrywka do kubka BIO</b>	śr 80 mm h-40 mm 250 ml	50 szt.	ALCAS
45211	<b>Pokrywka do kubka BIO</b>	śr 87mm h-45 mm 300 ml	50 szt.	ALCAS
45213	<b>Pokrywka do kubka BIO</b>	śr 103mm h-45 mm 400 ml	60 szt.	ALCAS



Nr art. 45534  
Pokrywka do kubka 520 ml

Nr art. 45531  
Kubek 520 ml

## KUBKI KARTONOWE Z POKRYWKĄ BIAŁE

Art.	Nazwa	Wymiar	Opak./Karton	Marka
45531	<b>Kubek 520 ml</b>	śr. 97,2 mm	48 szt.	wg oferty
45534	<b>Pokrywka do kubka 520 ml</b>	śr. 97,2 mm	48 szt.	wg oferty

## KUBKI Z TWORZYWA BIODEGRADOWALNEGO

Art.	Nazwa	Wymiar	Opak./Karton	Marka
42989	<b>Pucharek 80 ml</b>	○ śr. 78 mm	50 szt.	ALCAS
42992	<b>Pucharek 130 ml</b>	● śr. 90 mm	50 szt.	ALCAS
42994	<b>Pucharek 170 ml</b>	○ śr. 98 mm	50 szt.	ALCAS

## KUBKI PAPIEROWE DO LODÓW

### KUBKI KARTONOWE ECO CUP Z NADRUKIEM

Art.	Nazwa	Wymiar	Opak./Karton	Marka
48325	<b>Kubek kartonowy 80 ml</b>	śr. 71 mm	250 szt.	wg oferty
44962	<b>Kubek kartonowy 120 ml</b>	śr. 75,2 mm	250 szt.	wg oferty
44963	<b>Kubek kartonowy 160 ml</b>	śr. 85,5 mm	200 szt.	wg oferty

### KUBKI KARTONOWE Z NADRUKOWANYM MOTYWEM OWOCOWYM

Art.	Nazwa	Wymiar	Opak./Karton	Marka
34272	<b>Kubek 70 ml</b>	śr. 64,6 mm h-36,5 mm	250 szt.	wg oferty
29478	<b>Kubek 120 ml</b>	śr.75,2 mm h-46 mm	250 szt.	wg oferty
33934	<b>Kubek 160 ml</b>	śr. 85,5 mm h-44 mm	200 szt.	wg oferty
47025	<b>Kubek 230 ml</b>	śr. 90,5 mm h-56 mm	180 szt.	wg oferty
34101	<b>Kubek 290 ml</b>	śr. 100 mm h-54 mm	100 szt.	wg oferty
34271	<b>Kubek 350 ml</b>	śr 106 mm h-62 mm	100 szt.	wg oferty
37262	<b>Kubek 480 ml</b>	śr 106 mm h-79 mm	100 szt.	wg oferty



Nr art. 44962  
Kubek kartonowy ECO CUP BIO

Nr art. 40278  
Kubek kartonowy GELATO

Nr art. 33934  
Kubek kartonowy nadruk owoce

Nr art. 49195  
Kubek papierowy

Nr art. 48363  
Kubek HAVE A NICE DAY

Nr art. 42992  
Pucharek BIO

# PERSONALIZUJ Z NAMI

## W 3 KROKACH\*

**KROK 1** Wyślij nam wiadomość jakie produkty chcesz spersonalizować, ilość, logo  
na adres: [handel@polmarkus.com.pl](mailto:handel@polmarkus.com.pl)

**KROK 2** Przygotujemy projekt

**KROK 3** Akceptacja - realizacja

Szczegółowe informacje pod nr telefonu:  
**+48 32 30 19 100**

Miejsce na Twoje logo lub grafikę



### KUBKI KARTONOWE BIAŁE BEZ NADRUKU

Art.	Nazwa	Wymiar	Opak./Karton	Marka
42944	<b>Kubek 80 ml</b>	śr. 71,1 mm	250 szt.	wg oferty
41655	<b>Kubek 120 ml</b>	śr. 75,2 mm	250 szt.	wg oferty
45318	<b>Pokrywka plastikowa do kubka 80 i 120 ml</b>		60 szt.	wg oferty
41656	<b>Kubek 160 ml</b>	śr. 85,5 mm	200 szt.	wg oferty
42945	<b>Kubek 230 ml</b>	śr. 90,5 mm	180 szt.	wg oferty
41657	<b>Kubek 290 ml</b>	śr. 100 mm	100 szt.	wg oferty
42946	<b>Kubek 350 ml</b>	śr. 102,5 mm	100 szt.	wg oferty
45320	<b>Pokrywka plastikowa do kubka 280/350/480 ml</b>		60 szt.	wg oferty

### KUBKI KARTONOWE Z NADRUKIEM GELATO

Art.	Nazwa	Wymiar	Opak./Karton	Marka
43110	<b>Kubek 80 ml</b>	śr. 71,1 mm	250 szt.	wg oferty
39948	<b>Kubek 120 ml</b>	śr. 75,2 mm	250 szt.	wg oferty
40278	<b>Kubek 160 ml</b>	śr. 85,5 mm	200 szt.	wg oferty
39950	<b>Kubek 200 ml</b>	śr. 87,2 mm	200 szt.	wg oferty

Praktyczne kubeczki na wynos z patyczkiem umożliwią Ci sprzedaż lodów również poza sezonem!



### KUBKI KARTONOWE BRĄZOWE Z NADRUKIEM HAVE A NICE DAY

Art.	Nazwa	Wymiar	Opak./Karton	Marka
48361	<b>Kubek 80 ml</b>	śr. 72 mm h-38	50 szt.	COPY VALLS
48362	<b>Kubek 120 ml</b>	śr. 76 mm h-46	50 szt.	COPY VALLS
48363	<b>Kubek 160 ml</b>	śr. 86 mm h-44	50 szt.	COPY VALLS
48364	<b>Kubek 230 ml</b>	śr. 91 mm h-56	50 szt.	COPY VALLS

### KUBKI KARTONOWY Z POKRYWKĄ Z ŁOPATKĄ

Art.	Nazwa	Wymiar	Opak./Karton
49195	<b>Kubek biały 160 ml</b>	śr. 85 mm h-45 mm	200 szt.
49198	<b>Pokrywka papierowa złota z drewnianą łopatką</b>	śr. 85 mm h-15 mm	30 szt.

# ODPOWIEDNI TRANSPORT

Odpowiedni transport, zapewniający zachowanie ciągu chłodniczego, to podstawa szczególnie w okresie letnim i zwłaszcza w odniesieniu do produktów lodowych.

Klienci bardzo chętnie wybierają lody w opcji na wynos lub z dowozem, który coraz częściej oferowany jest przez polskie lodziarnie. Wprowadzenie takiej usługi doskonale zabezpiecza biznes na wypadek lockdownu, który – miejmy nadzieję – będzie już tylko wspomnieniem.

Zapakowane do specjalnych pojemników lody długo zachowują swoje właściwości i nie tracą na jakości. Co więcej, opakowania nowej generacji są przyjazne środowisku – tekturowe mogą być poddawane recyklingowi, z bioplastiku są biodegradowalne, a styropianowe z wkładką mogą być używane wielokrotnie.





# IceGreenBox

## wyjatkowy pojemnik termoizolacyjny

### NOWA KONCEPCJA

**IceGreenBox** to pojemnik izotermiczny do lodów na wynos wykonany w całości z tektury. Został zaprojektowany tak, aby zagwarantować najlepszą ochronę produktu zarówno podczas transportu, jak i przechowywania w szafach mroźniczych.

Dzięki ulepszonym właściwościom pojemnik nadaje się do recyklingu, dzięki czemu otrzymaliśmy produkt przyjazny środowisku z całkowitym poszanowaniem natury!



**IceGreenBox** opatentowana technologia produkcji i materiały gwarantujące wysoką odporność termiczną



Pojemniki wyposażone są w system „anti-drop”, który zapewnia całkowitą szczelność pojemnika, zapobiegając wyciekaniu lodów. Spełniają również międzynarodowe przepisy higieniczne dotyczące opakowań przeznaczonych do bezpośredniego kontaktu z żywnością (Moca).

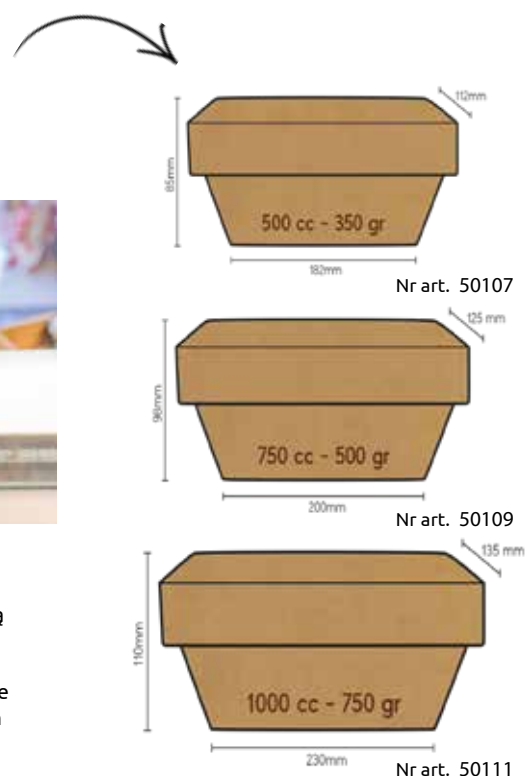

Istnieje możliwość personalizacji opakowania przez indywidualny nadruk lub zastosowanie suchego reliefu.

## POJEMNIKI TERMOIZOLACYJNE NA LODY

### POJEMNIKI TERMOIZOLACYJNE NA LODY Z POKRYWKĄ IMPILO

Art.	Nazwa	Wymiar	Opak./Karton	Marka
47216	<b>Fioletowy</b>	2 x 250 g	50 szt.	wg oferty
47217	<b>Pojemnik brązowy z pokrywką białą</b>	2 x 250 g	50 szt.	wg oferty
47218	<b>Pojemnik z pokrywką zielony</b>	2 x 250 g	50 szt.	wg oferty

### BAZY POJEMNIKÓW TERMOIZOLACYJNYCH NA LODY IMPILO Z WKŁADEM Z TWORZYWA

Art.	Nazwa	Wymiar	Opak./Karton	Marka
47220	<b>Baza A16/CORN02 fioletowa</b>	2 x 250 g	50 szt.	wg oferty
47221	<b>Baza A16/CORN03 brązowa</b>	2 x 250 g	50 szt.	wg oferty
47222	<b>Baza A16/CORN04 zielona</b>	2 x 250 g	50 szt.	wg oferty



Pojemniki termoizolacyjne **Impilo** umożliwiają bezpieczne piętrowanie, a dzięki formowanej termicznej wkładce, masz możliwość oddzielenia lodów śmietankowych od sorbetów czy mini deserów.



Nr art. 47216

Nr art. 47222

Nr art. 47221

### POJEMNIKI TERMOIZOLACYJNE NA LODY PASQUALINA

Art.	Nazwa	Wymiar	Opak./Karton	Marka
48954	<b>Pojemnik z pokrywką 500 Pistachio (6 porcji)</b>	200 x 130 x 40 mm	65 szt.	wg oferty
47340	<b>Pojemnik z pokrywką 1000 (12 porcji)</b>	270 x 200 x 40 mm	32 szt.	wg oferty



Nr art. 47340

Pojemniki EcoTropic wykonane są z biodegradowalnego bioplastiku powstałego z naturalnych i odnawialnych źródeł o ergonomicznym kształcie ułatwiającym napełnianie lodów.



**POJEMNIKI TERMOIZOLACYJNE NA LODY  
ECOTROPIC BIODEGRADOWALNE Z POKRYWKĄ**

Art.	Nazwa	Wymiar	Opak/ Karton	Marka
47226	<b>Pojemnik 350 g</b>	170 x 90 x 38 mm	50 szt.	wg oferty
47228	<b>Pojemnik 750 g</b>	208 x 111 x 59 mm	50 szt.	wg oferty
47229	<b>Pojemnik 1000 g</b>	232 x 123 x 65 mm	50 szt.	wg oferty

**POJEMNIKI TERMOIZOLACYJNE NA LODY YETI**

Art.	Nazwa	Wymiar	Opak/Karton	Marka
37338	<b>Pojemnik z pokrywką rozmiar S</b>	poj. 350 ml	25 szt.	ALCAS
33498	<b>Pojemnik z pokrywką rozmiar M</b>	poj. 500 ml	25 szt.	ALCAS
33499	<b>Pojemnik z pokrywką rozmiar L</b>	poj. 750 ml	25 szt.	ALCAS
33500	<b>Pojemnik z pokrywką rozmiar XL</b>	poj. 1000 ml	25 szt.	ALCAS
34214	<b>Pojemnik z pokrywką rozmiar XXL</b>	poj. 1500 ml	25 szt.	ALCAS



# UPCYCLING

Dbałość o zrównoważony rozwój wiąże się nie tylko z recyklingiem i właściwą utylizacją, ale możemy wydłużyć cykl życia produktu, dając mu drugie życie!

To właśnie nazywamy **UPCYKLINGIEM**: tworzenie czegoś nowego przy użyciu czegoś, co już mamy, ale już nie potrzebujemy. Prawdopodobnie najbardziej zrównoważony sposób recyklingu, ponieważ zmniejsza zużycie surowców, energii i zmniejsza zanieczyszczenie





## POJEMNIKI TERMOIZOLACYJNE NA TORTY LODOWE

### POJEMNIKI TERMOIZOLACYJNE DO TRANSPORTU TORTÓW LODOWYCH TORTIERA TONDA

Art.	Nazwa	Wymiar	Opak./Karton	Marka
47211	<b>Pojemnik z pokrywką na tort śr. 18 cm</b>	śr.190 mm h-70 mm	66 szt.	wg oferty
47212	<b>Pojemnik z pokrywką na tort śr. 21 cm</b>	śr.220 mm h-78 mm	41 szt.	wg oferty
3520	<b>Pojemnik z pokrywką na tort śr. 33 cm</b>	śr. 340 mm h-150 mm	1 szt.	THERMOHAUSER



Nr art. 9885

Duży pojemnik z pokrywą ze spienionego polistyrenu, do transportu kuwet do lodów. Wnętrze specjalnie wyprofilowane w taki sposób, aby kuwety były sztywno umocowane i nie przesuwały się w trakcie transportu. Pojemnik posiada trzy odrębne przegrody na trzy kuwety do lodów o wymiarze 36x16,5x8-15 cm. Dodatkowe chłodzenie przez 4 wkłady schładzające. Wymiar wewnętrzny pojemnika 57x36,5x20 cm.

### POJEMNIKI TERMOIZOLACYJNE DO TRANSPORTU KUWET Z LODAMI

Art.	Nazwa	Wymiar	Opak./Karton	Marka
9885	<b>Pojemnik na 3 kuwety</b>	570 x 365 x 200 mm	1 szt.	THERMOHAUSER
47230	<b>Pojemnik na 4 kuwety wąskie, 8 płaskich, 6 okrągłych</b>	635 x 435 x 300 mm	1 szt.	THERMOHAUSER
47231	<b>Pojemnik na 4 kuwety wąskie, 8 płaskich, 6 okrągłych</b>	635 x 435 x 260 mm	1 szt.	THERMOHAUSER
16521	<b>Pojemnik na 3 kuwety wąskie, 2 szerokie</b>	635 x 420 x 450 mm	1 szt.	THERMOHAUSER
47355	<b>Pojemnik na 4 kuwety wąskie, 8 płaskich, 6 okrągłych</b>	635 x 435 x 200 mm	1 szt.	THERMOHAUSER

Nr art. 47211



Nr art. 3520



# NIEZBĘDNE W KAŻDEJ LODZIARNI

Lody rzemieślnicze królują na gastronomicznej mapie miast. Klienci chętnie próbują słodkości od małych, lokalnych przedsiębiorców, bo kładą oni nacisk na jakość a ich oferta jest różnorodna. Lody są jednym z niewielu deserów o stosunkowo niskiej zawartości kalorii, są lekkostrawne, dają wytchnienie w upalne dni i zniwelają smakiem i kremową konsystencją.

Czy warto otwierać lodziarnię? Tak, bo rynek słodczy w Polsce rozwija się bardzo dynamicznie, a segment lodowy co roku osiąga znaczący wzrost. Jednak, aby dobrze przygotować się do startu nowego biznesu trzeba odpowiednio wyposażyć swój zakład. Mowa tu nie tylko o dużych maszynach – w biznesplanie należy uwzględnić również drobny sprzęt i akcesoria. Stawiając na produkty wysokiej jakości, mamy pewność, że posłużą nam wiele sezonów.



# Kuwety do lodów Pokrywki



rPET w 60% z recyklingu

w 100% do recyklingu



Art.	Nazwa		Poj.	Wymiary	Opak.	
49875*	<b>Kuweta R-PET SILVER</b> 0V2500GNPETS1 <small>*produkt do wyczerpania zapasów dostępny w wersji metalizowanej pod nr art. 24090</small>		 	<b>2,5 L</b>	180 x 165 x 123 mm	1 szt.
48924	<b>Pokrywka plastikowa płaska</b> 0C2500GNH16TRB/C				190 x 170 x 12 mm	1 szt.
49874*	<b>Kuweta R-PET SILVER</b> 0V5000GNPETS1 <small>*produkt do wyczerpania zapasów dostępny pod nr art. 37304, 48922</small>		 	<b>3 L</b>	360 x 165 x 80 mm	1 szt.
49870	<b>Kuweta R-PET SILVER</b> 0V5000GNPETS		 	<b>5 L</b>	360 x 165 x 120 mm	1 szt.
48925*	<b>Pokrywka plastikowa płaska CLIP</b> 0C5000GNTCLD <small>*produkt do wyczerpania zapasów dostępny pod nr art. 24078</small>				370 x 175 x 15 mm	1 szt.
51609*	<b>Pokrywka plastikowa wypukła</b> 0C5000CPETRC <small>*produkt do wyczerpania zapasów dostępny pod nr art. 48926, 33287</small>				370 x 175 x 65 mm	1 szt.
51608*	<b>Kuweta R-PET SILVER</b> 0V5500GPETS1 <small>*produkt do wyczerpania zapasów dostępny pod nr art. 49869</small>		 	<b>5,5 L</b>	360 x 260 x 80 mm	1 szt.
51511	<b>Pokrywka plastikowa płaska CLIP</b> 0C5500GFTRB <b>NOWOŚĆ</b>				370 x 260 x 15 mm	1 szt.
50223*	<b>Pokrywka plastikowa wypukła</b> 0C5500GTC <small>*produkt do wyczerpania zapasów dostępny pod nr art. 33796</small>				370 x 260 x 26 mm	1 szt.
51720*	<b>Kuweta z plastiku PP okrągła metalizowana</b> <small>*produkt do wyczerpania zapasów dostępny pod nr art. 50412, 40353</small>			<b>6 L</b>	śr. 199 mm h - 242 mm	1 szt.
51827	<b>Pokrywka plastikowa okrągła metalizowana</b> 0C6000POZ				śr. 200 mm	1 szt.
51731	<b>Uchwyt do wkładania / wyciągania kuwet plastikowych okrągłych z witryn</b> <b>NOWOŚĆ</b>				280 x 280 x 24 mm	1 szt.

REKLAMA

## KUWETY DO LODÓW

### POLIWĘGLANOWE

Art.	Nazwa	Wymiar	Opak./Karton	Marka
22418	<b>Czarna 5 l</b>	360 x 165 x 120 mm	1 szt.	wg oferty
13276	<b>Transparentna 5 l</b>	360 x 165 x 120 mm	1 szt.	wg oferty
22417	<b>Czarna 6,5 l</b>	360 x 250 x 800 mm	1 szt.	wg oferty
12866	<b>Transparentna 6,5 l</b>	360 x 250 x 80 mm	1 szt.	wg oferty

### ZE STALI NIERDZEWNEJ

Art.	Nazwa	Wymiar	Opak./Karton	Marka
17719	<b>Kuweta 3,4 l</b>	360 x 165 x 80 mm	1 szt.	wg oferty
9337	<b>Kuweta 5 l</b>	360 x 165 x 120 mm	1 szt.	wg oferty
17721	<b>Kuweta 6,5 l</b>	360 x 250 x 80 mm	1 szt.	wg oferty
22422	<b>Kuweta okrągła 3,65 l</b>	śr.200 mm h-125 mm	1 szt.	wg oferty
22421	<b>Kuweta okrągła 7,3 l</b>	śr.200 mm h-250 mm	1 szt.	wg oferty
34152	<b>Kuweta okrągła antyrotacyjna 7 l</b>	śr.200 mm h-250 mm	1 szt.	wg oferty

### POLIWĘGLANOWE POKRYWKI DO KUWET

Art.	Nazwa	Wymiar	Opak./Karton	Marka
14068	<b>Pokrywka do kuwety przezroczysta</b>	360 x 165 mm	1 szt.	wg oferty
19444	<b>Pokrywka do kuwety przezroczysta</b>	360 x 250 x 70 mm	1 szt.	wg oferty
22423	<b>Pokrywka do kuwety okrągłej przezroczysta</b>	śr. 200 mm	1 szt.	wg oferty



Nr art. 12866



Nr art. 34152



Nr art. 42672

Nr art. 42669

### DEKORACYJNE POKRYWKI DO KUWET

Art.	Nazwa	Wymiar	Opak./Karton	Marka
42669	<b>Pokrywka chromowa stożkowa do kuwety okrągłej</b>	śr. 200 mm	1 szt.	wg oferty
42672	<b>Pokrywka złota stożkowa do kuwety okrągłej</b>	śr. 200 mm	1 szt.	wg oferty

### TUBY DO PRZECHOWYWANIA OKRĄGLYCH KUWET

Art.	Nazwa	Wymiar	Opak./Karton	Marka
22424	<b>Tuba na 1 kuwetę</b>	śr. 210 mm h-260 mm	1 szt.	wg oferty
22426	<b>Tuba na 2 kuwety</b>	śr. 210 mm h-500 mm	1 szt.	wg oferty

### POJEMNIKI DO MYCIA GAŁKOWNIC

Art.	Nazwa	Wymiar	Opak./Karton	Marka
29281	<b>Pojemnik przepływowy</b>	270 x 110 h-115 mm	1 szt.	STOCKEL
33253	<b>Pojemnik z mocowaniem</b>	270 x 110 h-115 mm	1 szt.	STOCKEL

## AKCESORIA

### GAŁKOWNICE Z UCHWYTEM Z TWORZYWA

Art.	Nazwa	Wymiar	Opak./Karton	Marka
20831	<b>Gałkownica 1/50</b>	śr. 43 mm	1 szt.	STOCKEL
28967	<b>Gałkownica 1/40</b>	śr. 45 mm	1 szt.	STOCKEL
28975	<b>Gałkownica 1/40</b>	śr. 45 mm	1 szt.	STOCKEL
28966	<b>Gałkownica 1/36</b>	śr. 47 mm	1 szt.	STOCKEL
28974	<b>Gałkownica 1/36</b>	śr. 47 mm	1 szt.	STOCKEL
28968	<b>Gałkownica 1/30</b>	śr. 49 mm	1 szt.	STOCKEL
28973	<b>Gałkownica 1/30</b>	śr. 49 mm	1 szt.	STOCKEL
28970	<b>Gałkownica 1/24</b>	śr. 51 mm	1 szt.	STOCKEL
45775	<b>Gałkownica 1/22</b>	śr. 53 mm	1 szt.	STOCKEL
33719	<b>Gałkownica 1/20</b>	śr. 56 mm	1 szt.	STOCKEL
29690	<b>Gałkownica 1/16</b>	śr. 59 mm	1 szt.	STOCKEL
34297	<b>Gałkownica 1/12</b>	śr. 67 mm	1 szt.	STOCKEL



Nr art. 50924



Art. 34297

Nr art. 31034



Nr art. 44571



Nr art. 44572



Nr art. 44573

### GAŁKOWNICE Z UCHWYTEM CHROMOWANYM

Art.	Nazwa	Wymiar	Opak./Karton	Marka
50924	<b>Gałkownica 1/10</b>	śr. 70 mm	1 szt.	STOCKEL
50925	<b>Gałkownica 1/12</b>	śr. 67 mm	1 szt.	STOCKEL

### GAŁKOWNICE Z UCHWYTEM Z ALUMINIUM

Art.	Nazwa	Wymiar	Opak./Karton	Marka
31031	<b>Gałkownica 1/40</b>	śr. 45 mm	1 szt.	STOCKEL
31032	<b>Gałkownica 1/30</b>	śr. 49 mm	1 szt.	STOCKEL
31033	<b>Gałkownica 1/24</b>	śr. 51 mm	1 szt.	STOCKEL
31034	<b>Gałkownica 1/24</b>	śr. 51 mm	1 szt.	STOCKEL
29154	<b>Gałkownica 1/30</b>	śr. 49 mm	1 szt.	STOCKEL
28971	<b>Gałkownica 1/36</b>	śr. 47 mm	1 szt.	STOCKEL

## ŁYŻKI DO NAKŁADANIA DŁUGIE

Art.	Nazwa	Wymiar	Opak./Karton	Marka
29239	<b>Biała</b>	260 x 65 mm	1 szt.	MARTELLATO
29240	<b>Przezroczysta</b>	260 x 65 mm	1 szt.	MARTELLATO
47011	<b>Czarna</b>	260 x 65 mm	1 szt.	MARTELLATO
12472	<b>Przezroczysta</b>	260 mm	1 szt.	wg oferty
12491	<b>Niebieska</b>	260 mm	1 szt.	wg oferty
9635	<b>Żółta</b>	260 mm	1 szt.	wg oferty
12471	<b>Czerwona</b>	260 mm	1 szt.	wg oferty

## ŁYŻKI DO NAKŁADANIA KRÓTKIE

Art.	Nazwa	Wymiar	Opak./Karton	Marka
29609	<b>Biała</b>	200 x 65 mm	1 szt.	MARTELLATO
29608	<b>Przezroczysta</b>	200 x 65 mm	1 szt.	MARTELLATO
47012	<b>Czarna</b>	200 x 65 mm	1 szt.	MARTELLATO

## SZPATUŁY

Art.	Nazwa	Wymiar	Opak./Karton	Marka
42190	<b>Szpatułka silikonowa z plastikową rękojeścią</b>	250 mm	1 szt.	SILIKOMART
23467	<b>Szpatułka kauczukowa dwustronna</b>	300 mm	1 szt.	wg oferty
23468	<b>Szpatułka silikonowa z plastikową rękojeścią</b>	320 mm	1 szt.	wg oferty
11633	<b>Szpatułka silikonowa z plastikową rękojeścią</b>	360 mm	1 szt.	SILIKOMART
23469	<b>Szpatułka kauczukowa jednostronna z plastikową rękojeścią</b>	370 mm	1 szt.	wg oferty
29808	<b>Szpatułka plastikowa do frezera</b>	400 mm	1 szt.	MARTELLATO



## DEKORACJE KUWET - FORMY SILIKONOWE

Art.	Nazwa	Wymiar	Opak./Karton	Marka
42518	<b>Tablet*</b>	361,5 x 251,5 x 18,5 mm	1 szt.	
42519	<b>Coral*</b>	361,5 x 251,5 x 21,5 mm	1 szt.	
42520	<b>Sofa*</b>	361,5 x 251,5 x 21 mm	1 szt.	
42521	<b>Dune*</b>	361,5 x 251,5 x 21 mm	1 szt.	
44571	<b>Kit Bubble</b>	331 x 230 x 24 mm	1 szt.	SILIKOMART
44572	<b>Choco Gel</b>	232 x 286 x 23 mm	1 szt.	SILIKOMART
44573	<b>Drop</b>	332 x 232 x 18 mm	1 szt.	SILIKOMART

\* do wyczerpania zapasów

## WTYKACZE DO LODÓW

Art.	Nazwa	Wymiar	Opak./Karton	Marka
28507	<b>Transparentne z wymienną grafiką</b>	190 x 84 mm	10 szt.	MARTELLATO
46891	<b>Białe</b>	180 x 84 mm	10 szt.	MARTELLATO
33531	<b>Z opisem smaku</b>	174 x 84 mm	120 szt. (98 szt. smakowe)	ELENKA

## FORMY SILIKONOWE DO LODÓW NA PATYKU

Art.	Nazwa	Wymiar	Opak./Karton	Marka
49530	<b>GEL017M Sun + 50 patyczków</b>	śr. 54 h-19 mm	1 szt.	SILIKOMART
49531	<b>GEL016 Rondo + 50 patyczków</b>	śr. 32 h-96,8 mm	1 szt.	SILIKOMART
14205	<b>GEL01 Classic + 50 patyczków</b>	93 x 48,5 h-25 mm	1 szt.	SILIKOMART
22189	<b>GEL01 Mini Classic + 100 patyczków</b>	69 x 38 h-18 mm	1 szt.	SILIKOMART
23488	<b>GEL02 Choco Stic wzór tabliczki czekolady + 100 patyczków</b>	92 x 48 h-24 mm	1 szt.	SILIKOMART
22188	<b>GEL03 Mini Heart wzór serca + 100 patyczków</b>	55 x 68 h-18 mm	1 szt.	SILIKOMART
22174	<b>GEL03 HEART wzór serca + 50 patyczków</b>	91 x 85 h-23 mm	1 szt.	SILIKOMART
22173	<b>GEL06 Pata wzór psiej łapki + 50 patyczków</b>	89 x 84 h-24 mm	1 szt.	SILIKOMART
28983	<b>GEL07 Mr Funny wzór uśmiechniętej buzi + 50 patyczków</b>	śr. 83 h-22mm	1 szt.	SILIKOMART
33479	<b>GEL08 Cat wzór kota + 50 patyczków</b>	88,5 x 82 h-22 mm	1 szt.	SILIKOMART
44570	<b>GEL11 Shock + 50 patyczków</b>	92 x 47 h-25 mm	1 szt.	SILIKOMART
46945	<b>GEL12 Cremino + 50 patyczków</b>	92 x 45 h-23 mm	1 szt.	SILIKOMART
47033	<b>GEL13 Donuts wzór pączka z dziurką + 50 patyczków art. 47286</b>	śr. 80 h-22,5 mm	1 szt.	SILIKOMART
47286	<b>Patyczki plastikowe do formy GEL13</b>		100 szt.	SILIKOMART
48155	<b>GEL14 3D + 50 patyczków</b>	93 x 43 h-25 mm	1 szt.	SILIKOMART



Kliknij lub zeskanuj kod i zapoznaj się z pełną ofertą foremek do lodów na patyku





## EKSPOZYTORY DO LODÓW NA PATYKU

Art.	Nazwa	Wymiar	Marka
22201	<b>Ekspozytor ESPOGEL UP transparentny</b>	235 x 360 h-48 mm	SILIKOMART
24244	<b>Ekspozytor ESPOGEL DOWN</b>	235 x 360 h-48 mm	SILIKOMART

## OPAKOWANIE DO LODÓW NA PATYKU

Art.	Nazwa	Wymiar	Opak./Karton	Marka
49990	<b>Torebka papierowa TAKE AWAY BAG01</b>	60 x 130 x 30 mm	1000 szt.	SILIKOMART
40423	<b>Torebka papierowa TAKE AWAY BAG01</b>	60 x 130 x 30 mm	200 szt.	SILIKOMART
40424	<b>Torebka papierowa TAKE AWAY BAG02</b>	90 x 130 x 30 mm	200 szt.	SILIKOMART



Nr art. 22201



Nr art. 23488

Nr art. 49990

Nowoczesny emulsyfikator o niewielkich wymiarach, zaprojektowany w sposób skracający czas przygotowania mieszanki.

Posiada ekran dotykowy do ręcznej lub automatycznej obsługi blendera, programator szybkości i rotacji oraz zintegrowany system diagnostyczny umożliwiający wykonanie testów.



Nr art. 32290  
Blender emulsyfikator Allmix Digital NOUVAGEL



Nr art. 31509  
Schładzarko-zamrażarka szokowa do lodów 15 kg SAGI

Schładzarka do zamrażania lodów do 15 kg w temp. -18°C do -8°C, wykonana ze stali nierdzewnej. Posiada elektroniczny panel sterowania z szybką kontrolą dostępu do głównych funkcji, rozmrażanie powietrzem.

Odpowiednia do blach o wymiarach 40x60 cm i 6 kuwet do lodów o wymiarach 36x16,5x12 cm umieszczonych na dwóch poziomach.



Nr art. 47990  
Szafa chłodnicza SAGI

Szafa chłodnicza SAGI KFS2NHC jednodrzwiowa wykonana ze stali nierdzewnej AISI 304. Wymiary komory chłodniczej zgodne z rozmiarami blach wykorzystywanych w piekarnictwie i cukiernictwie.

Zakres temperatur od -2 do +8 st.C. SAGI KFS2NHC posiada wymuszony obieg powietrza, funkcję automatycznego rozmrażania gorącym gazem oraz wewnętrzne oświetlenie.

## URZĄDZENIA

### DLA LODZIARNI

Art.	Nazwa	Opak./Karton	Marka
32827	<b>Schładzarko-zamrażarka szokowa na 35 kg 400 V HP101L</b>	1 szt.	SAGI
31509	<b>Schładzarko-zamrażarka szokowa na 15 kg 230 V HP51L</b>	1 szt.	SAGI
36655	<b>Schładzarko-zamrażarka szokowa do lodów na 35 kg 230 V HP102</b>	1 szt.	SAGI
32290	<b>Blender ALLMIX digital, mikronizator nastolny</b>	1 szt.	NOUVAGEL
42917	<b>Konserwator do lodów Cornetti 7</b>	1 szt.	JUKA

### DLA CUKIERNI

Art.	Nazwa	Opak./Karton	Marka
47990	<b>Szafa chłodnicza 60 x 80 cm KFS2NHC jednodrzwiowa</b>	1 szt.	SAGI
25196	<b>Szafa mroźnicza 60 x 80 KFSD2B jednodrzwiowa</b>	1 szt.	SAGI

# INNOWACYJNE ROZWIĄZANIA DLA TWOJEJ FIRMY



**Kälte Rudi®** od 1964 roku jest synonimem wyjątkowej jakości, tradycji i ciągłych innowacji w dziedzinie inżynierii mechanicznej dla przemysłu spożywczego.

UMÓW SIĘ NA PREZENTACJĘ  
tel. 32 30 19 100  
e-mail: [handel@polmarkus.com.pl](mailto:handel@polmarkus.com.pl)

## Inteligentna, bezpieczna, higieniczna i wydajna praca

### Kocioł i pasteryzator DITHERM:

- Gotuje, pasteryzuje, schładza i przechowuje w doskonałych warunkach higienicznych (HACCP).
- Temperatura gotowania do 130°C, szybkie schładzanie do 2°C.
- Idealny dla cukiernictwa, lodziarstwa, pracowni czekolady i sektora HoReCa.



## Doskonała Jakość Pasteryzacji

### Pasteryzator DIBASE®

- 5 stopni pasteryzacji: od 65°C do 92°C
- Pojemności pasteryzatora w zakresie od 20L do 600L
- Idealny dla cukiernictwa, lodziarstwa, pracowni czekolady i sektora HoReCa.



## Innowacyjna Technologia Produkcji Lodów

### Frezer DICOM®

urządzenie, które rewolucjonizuje proces produkcji lodów wysokiej jakości. Dzięki zaawansowanym technologiom oraz innowacyjnemu podejściu zapewnia stabilność, doskonałą jakość i suchą konsystencję lodów rzemieślniczych.



## Rewolucja w Dozowaniu i Porcjowaniu

### Pure Fill®

wszechstronny dozownik, który znajduje szerokie zastosowanie w różnych obszarach produkcji, takich jak lodziarnie, cukiernie, zakłady gastronomiczne oraz przemysł spożywczy. Może być używany do dozowania lodów, kremów, budyniów, nadzień owocowych, sosów, farszy i wielu innych produktów, zarówno gładkich, jak i z kawałkami.





# LODZIARNIA W STYLU STICK-HOUSE

Otwórz lodziarnię lub punkt lodowo-cukierniczy w stylu stick house, czyli miejsca, gdzie desery serowane są „na patyku”. Ta charakterystyczna forma podania stała się wyróżnikiem dla wielu lodziarni we Włoszech. Jako wyłączny dystrybutor włoskiej marki CCF oferujemy dedykowany zestaw urządzeń do produkcji w jakości rzemieślniczej, oraz ekspozycji lodów i deserów na patyku.



## ZALETY

- Niskie zużycie energii
- Brak marnotrawstwa produktu
- Uproszczona procedura produkcyjna
- Brak marnowania wody na obsługę maszyny
- Brak rocznej konserwacji



- Nieskończone możliwości dekoracji
- Ekspozycja wielu specjalistów na małej przestrzeni
- Oryginalny trójkątny kształt, który wyróżni na tle konkurencji



- Długi okres przechowywania bez utraty aromatu
- Łatwy transport



### Wydajność:

24 lody co 15/16 minut

Lody mleczne • Sorbety • Lody owocowe • Lody dwu-smakowe • Lody w polewie • Mini lody

# NIEZALEŻNE POZZETTI TUBA PAI DO LODÓW

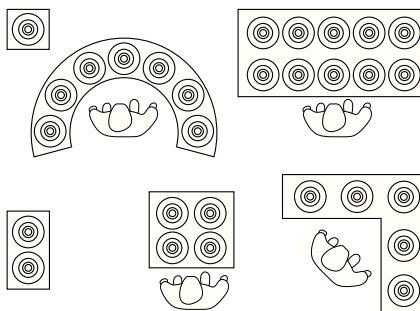
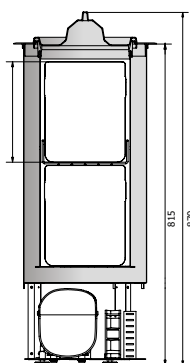

System Pai to prosta, ale skuteczna technologia, w której każda tuba z lodami posiada niezależny system chłodzenia. Umożliwia to mrożenie każdej tuby z osobną, pozwalając na utrzymanie odpowiedniej temperatury dla różnych smaków lodów. To rozwiązanie gwarantuje stałą, indywidualną temperaturę dla każdej tuby PAI, co jest kluczowe dla zachowania odpowiedniej konsystencji zarówno lodów o podwyższonej zawartości cukru, jak i tych zawierających alkohol.

Dodatkowym atutem systemu PAI jest eliminacja wahań temperatury, co zapobiega krystalizacji i utracie jakości lodów. Dzięki precyzyjnemu sterowaniu chłodzeniem, każda tuba zapewnia idealne warunki przechowywania, niezależnie od składu lodów. System PAI jest energooszczędny, co czyni go ekologicznym wyborem dla miłośników mrożonych deserów.

## Łatwość aranżacji

PAI to dodatkowo zupełnie nowe możliwości aranżacji dla Twojego lokalu. Modułowy system, pozwala tworzyć kombinacje, zarówno dla małych punktów jak i dużych lokali, umożliwiając optymalne wykorzystanie przestrzeni.

## Zalety PAI

utrzymanie stałej temperatury bez oscylacji;

kondensacja powietrza chłodniczego statycznego;

uniwersalny system anty-rotacyjny;

poziom hałasu 3dB (jak w domowej lodówce);

ekologiczny gaz R600;

nie wymaga rutynowych prac konserwacyjnych;

brak różnicy temperatury pomiędzy górną i dolną kufwą;

zasilanie 230/50 Hz - 63Watt;

zużycie 0,94 kW/24h.

gwarantowana temp. pracy do -20 °C, przy temp. otoczenia 30°C;



Zobacz prezentację



# LA GHIACCIOLA

**WYJĄTKOWE URZĄDZENIE DO PRODUKCJI RZEMIEŚLNICZYCH  
LODÓW MLECZNYCH ORAZ SORBETÓW NA PATYKU!**

Urządzenie La Ghiacciola to bardzo kompaktowa maszyna do produkcji lodów na patyku. Urządzenie, jest bardzo intuicyjne oraz posiada menu w języku polskim co sprawia, że praca jest szybka i wydajna. Cykl produkcyjny jest bardzo szybki: co 15 min/24 szt. lodów. Dodatkowym atutem maszyny jest możliwość przygotowania lodów na bazie masy biszkoptowej - idealne rozwiązanie na sezon jesienno-zimowy.

Technika przygotowania lodów wykorzystuje bazę z pasteryzatora dzięki czemu uzyskujemy lody bardzo wysokiej jakości.

Użycie past lodowych umożliwia produkowanie lodów o szerokiej gamie smakowej. Podobnie w przypadku lodów sorbetowych - w tym przypadku receptury mogą być oparte na bazie owoców świeżych, mrożonych lub pulp!



**Wydajność:** 24 lody co 15/16 minut

**6 programów:**

- Lody mleczne
- Sorbety
- Lody owocowe
- Dwu-smakowe
- lody w polewie
- Mini lody na patyku



Zobacz  
prezentację



Urządzenie umożliwia produkcję wysokiej jakości kremowych lodów **przy użyciu zaledwie kilku naturalnych składników bez konieczności napowietrzania mieszanki**. Zastosowana technika, wykorzystując podstawową zasadę fizyczną produktu (tj. szokowe zamrożenie mieszanki), gwarantuje jego jakość.



CCF<sup>U</sup>

## RECEPTURA

### Baza-receptura podstawowa

Połącz suche składniki, następnie dodaj je do mleka i zblenduj na gładką masę. Tak przygotowaną bazę przelej do urządzenia do lodów na patyku. Postępuj zgodnie z instrukcją obsługi urządzenia.

70g	Preziosa 100
672g	mleko
143g	cukier
20g	dekstroza
25g	mleko odtłuszczone
70g	śmietanka



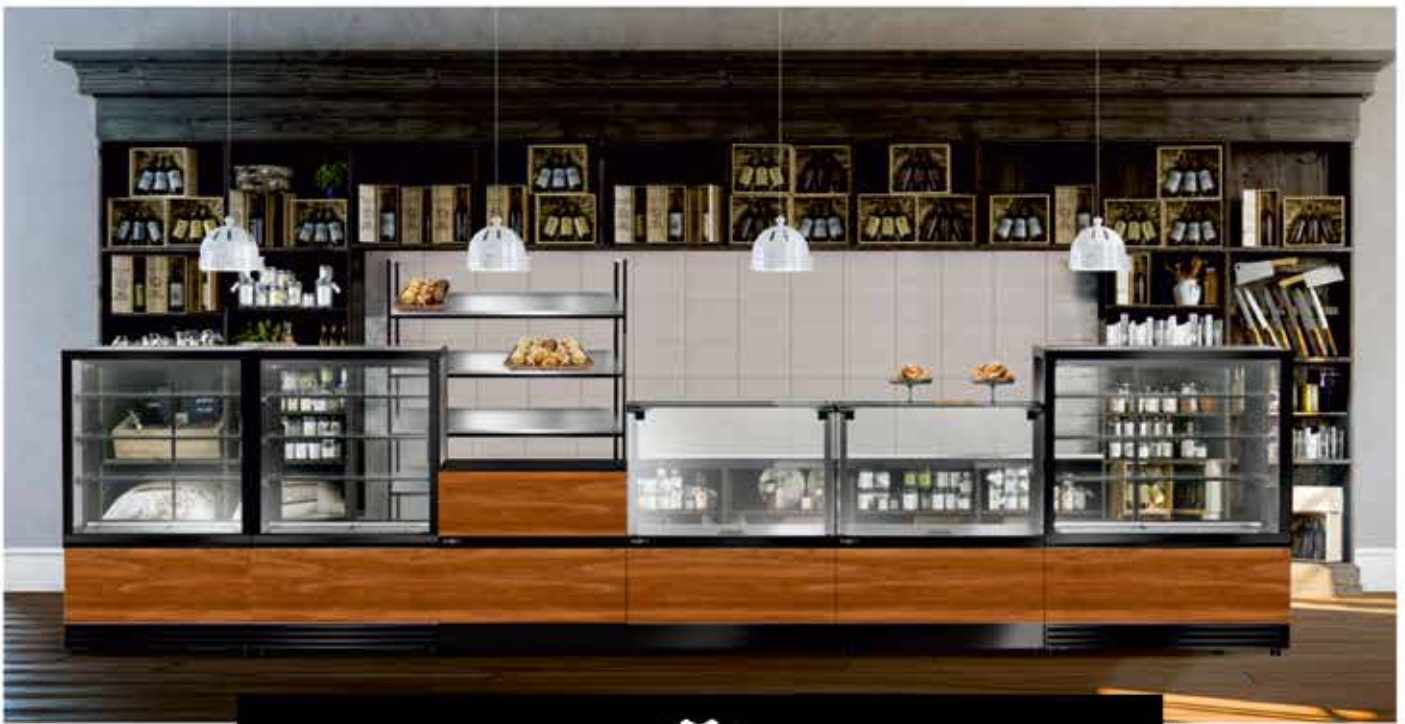

# RAPA

PRODUCENT URZĄDZEŃ CHŁODNICZYCH

Najlepszy sprzęt dla Twojego biznesu!

Efektowne, precyzyjnie zaprojektowane lady, szafy, regały, czy witryny chłodnicze oraz neutralne meble uzupełniające, dostępne w wielu rozmiarach oraz wariantach wyposażenia i wykończenia, pozwolą Ci na stworzenie atrakcyjnej i funkcjonalnej aranżacji Twojej przestrzeni sprzedażowej.

W szerokiej ofercie marki znajdziesz rozwiązania, które z łatwością dostosujesz do swoich potrzeb. Wysokiej jakości materiały i komponenty, z których wykonane są urządzenia, gwarantują ich komfortowe użytkowanie przez wiele lat, a prosta, uniwersalna forma sprawia, że dopasują się do każdego wystroju wnętrza.

Co zyskujesz, wybierając produkty RAPA:



wysoką  
jakość  
wykonania



nowoczesne  
rozwiązania  
i design



krótkie  
terminy  
realizacji



serwis producenta  
na terenie  
całego kraju



bezpłatne  
przedłużenie  
gwarancji  
o 12 miesięcy

Partner RAPA



Pyskowice, 44-120  
ul. Wyszyńskiego 62  
tel. +48/32 30 19 100  
biuro@polmarkus.com.pl



sklep.polmarkus.com.pl

RAPA Producent Urządzeń Chłodniczych



ul. Ceramiczna 9  
20-149, Lublin  
+48 81 742 53 10-14  
rapa@rapa.lublin.pl

rapa.pl



## ŚRODKI CZYSTOŚCI

### STREFA PRODUKCJI, ZAPLECZE

Art.	Nazwa	Opak./Karton	Marka
22886	<b>Alco Cid A dezynfekcja bez spłukiwania</b>	1 l	CID LINES
22718	<b>Alco Cid A dezynfekcja bez spłukiwania</b>	5 l	CID LINES
45296	<b>Alco Cid A dezynfekcja bez spłukiwania</b>	20 l	CID LINES
51390	<b>Kenocid 210 D środek myjąco - dezynfekujący</b>	5 l	CID LINES

### STREFA MYCIA, ZMYWARKI

Art.	Nazwa	Opak./Karton	Marka
49749	<b>DM SUPER alkaliczny do naczyń i zmywarek</b>	25 kg	CID LINES
49750	<b>DM SUPER alkaliczny do naczyń i zmywarek</b>	5 kg	CID LINES

### STREFA WYDAWKI, PUNKTY SPRZEDAŻY

Art.	Nazwa	Opak./Karton	Marka
22886	<b>Alco Cid A dezynfekcja bez spłukiwania</b>	1 l	CID LINES
22718	<b>Alco Cid A dezynfekcja bez spłukiwania</b>	5 l	CID LINES
45296	<b>Alco Cid A dezynfekcja bez spłukiwania</b>	20 l	CID LINES
43181	<b>Kenosan Omnia Secur myjąco-odtłuszczający</b>	25 kg	CID LINES
51179	<b>Kenosan Omnia Secur myjąco-odtłuszczający</b>	5 kg	CID LINES

### RĘKAWICE HIGIENICZNE CLEAN HANDS

Art.	Nazwa	Opak./Karton	Marka
12898	<b>Rękawice higieniczne 3 palce wymienne</b>	100 szt.	CLEAN HANDS
12899	<b>Rękawice higieniczne 3 palce wymienne</b>	100 szt.	CLEAN HANDS
45726	<b>Baza do rękawic higienicznych z magnesem nastolna</b>	1 szt.	CLEAN HANDS
45731	<b>Baza do rękawic higienicznych z magnesem do zawieszenia</b>	1 szt.	CLEAN HANDS



sklep.polmarkus.com.pl



## Meble ze stali nierdzewnej na wymiar!

Firma Dora Metal stawia na ciągły rozwój i udoskonalanie procesów produkcyjnych, dzięki czemu może poszczycić się mnogością nowoczesnych rozwiązań, których obecność ułatwia pracę restauracji, kawiarni, stołówek, sklepów z żywnością i w wielu innych powiązanych z branżą spożywczą miejscach.

Firma działa na rynku już 30 lat, a dziś tworzy ją grupa 300 osób, które każdego dnia dbają o jakość, co w efekcie przekłada się na zadowolenie klientów.

### Zaprojektujemy to, czego potrzebujesz!

#### Jakiego produktu szukasz?

Urządzenia chłodnicze  
BARline  
Systemy wydawcze  
Urządzenia grzewcze  
Okapy  
Meble technologiczne



#### Restauracje

Wyposażenie technologiczne obiektów restauracyjnych realizowane w oparciu o Twoje indywidualne preferencje i wymagania.



#### Hotele

Bufety śniadaniowe, wyposażenie kuchni oraz innych pomieszczeń związanych z obróbką i dystrybucją posiłków w Twoim hotelu.



#### Bary

Innowacyjne rozwiązania barowe skrojone pod Twoje indywidualne potrzeby biznesowe.



#### Kantyny / stołówki

Nowoczesne systemy dystrybucji posiłków projektowane tak, by nikt nie musiał stać w kolejkach.

# NAPOJE

## NIE TYLKO NA UPALNE DNI

Wprowadzenie napojów do oferty, mamy tu na myśli zwłaszcza kawę, pozwala na zwiększenie atrakcyjności lodziarni również poza sezonem letnim. Podobnie sprawa ma się w przypadku cukierni i piekarni. Jeśli chcemy, by nasz lokal był pierwszym wyborem klientów, kiedy poszukują odpowiedniej na śniadanie przekąski a przy okazji mają ochotę napić się kawy (co rano jest dosyć powszechne), to wprowadzenie tego napoju do stałej oferty jest po prostu konieczne.

Latem poza kawą warto pomyśleć o lemoniadach. Ustawienie słoja z tym napojem nie tylko przyciągnie spragnionych orzeźwienia klientów, ale również podniesie walory estetyczne lokalu. Warto w pełni wykorzystać potencjał swojego lokalu, zwłaszcza w czasach, gdy konkurencja co rusz prześciga się w rozwiązaniach przyciągających klientów a sprzedaż pieczywa i słodkich wyrobów przejmują dyskonty.





WYŁĄCZNY DYSTRYBUTOR  
MARKI W POLSCE

**MOAK®**

Doskonałe surowce  
i kontrolowany proces produkcji



## KAWA

### KAWA ZIARNISTA

Art.	Nazwa	Opak.	Marka
52207	<b>Aromatik ziarnista</b> 100% arabica	1 kg	CAFFE MOAK
39319	<b>Dolce Vita ziarnista</b> 100% arabica	1 kg	CAFFE MOAK
30939	<b>Stella ziarnista</b> 80% arabica 20% robusta	1 kg	CAFFE MOAK
50248	<b>Brasilea ziarnista</b> 60% arabica 40% robusta	1 kg	CAFFE MOAK
52386	<b>AROMATICO JAZZ TIN GROUND</b> 100% arabica	250 g	CAFFE MOAK



Nr art. 52207



Nr art. 39319



Nr art. 49511



Nr art. 48151

### KAWA W PODACH

Art.	Nazwa	Opak.	Marka
49511	<b>Pod Soul</b> 100% arabica	opak. 100 szt.	CAFFE MOAK

### CZEKOLADA

Art.	Nazwa	Opak.	Marka
48151	<b>Czekolada ciemna do picia</b>	1,5 kg	CAFFE MOAK

### MLEKO DO KAWY

Art.	Nazwa	Opak.	Marka
32307	<b>Mleko bez laktozy 3,2% UHT</b>	1 l	wg oferty
48101	<b>Mleko 3,2 UHT dla baristów</b>	1 l	wg oferty
	<b>Mleko 1,5% / 2% / 3,2% UHT</b>	1 l	wg oferty

### NAPOJE MLECZNE

Art.	Nazwa	Opak.	Marka
44515	<b>Napój owsiany bez laktozy</b> <b>ORASI BARISTA AV88IO</b>	karton 1x12 l	MASTER MARTINI
48869	<b>Napój migdałowy</b> <b>ORASI BARISTA AV88FR</b>	karton 1x12 l	MASTER MARTINI
48874	<b>Napój sojowy bez laktozy</b> <b>ORASI BARISTA SOIA AV88AV</b>	karton 1x12 l	MASTER MARTINI

### PISAKI LATTE ART

Art.	Nazwa	Opak.	Marka
38570	<b>Kakaowy</b>	150 ml	MONIN
38571	<b>Karmelowy</b>	150 ml	MONIN

### SYROPY DO KAWY

Art.	Nazwa	Opak.	Marka
33736	<b>Brownie</b>	0,7 l	MONIN
14435	<b>Orzech laskowy</b>	0,7 l	MONIN
14427	<b>Amaretto</b>	0,7 l	MONIN
14432	<b>Karmelowy</b>	0,7 l	MONIN
14430	<b>Cynamon</b>	0,7 l	MONIN
14438	<b>Waniliowy</b>	0,7 l	MONIN
23395	<b>Czekoladowe ciasteczko</b>	0,7 l	MONIN
34917	<b>Słony karmel</b>	0,7 l	MONIN
31685	<b>Szarlotka Apple Pie</b>	0,7 l	MONIN
19302	<b>Kasztanowy</b>	0,7 l	MONIN
14446	<b>Irish</b>	0,7 l	MONIN

### CUKIER

Art.	Nazwa	Wym.	Opak.	Marka
30919	<b>Cukier biały sticks</b>	5 g	10 kg	CAFFE MOAK
43847	<b>Cukier biały sticks</b>	5 g	5 kg	wg oferty
45802	<b>Cukier trzcinowy brązowy</b>	5 g	3 kg	wg oferty

## LEMONIADY

### SYROPY DO LEMONIAD

Art.	Nazwa	Opak.	Marka
33439	<b>Baza lemoniadowa Cloudy Lemonade</b>	1 l	MONIN
38891	<b>Kwiaty czarnego bzu</b>	0,7 l	MONIN
20106	<b>Różowy grejfrut</b>	0,7 l	MONIN
43697	<b>Czerwona pomarańcza</b>	0,7 l	MONIN
18338	<b>Mango</b>	0,7 l	MONIN
27369	<b>Brzoskwinia</b>	0,7 l	MONIN
34136	<b>Pomarańcza</b>	0,7 l	MONIN
20334	<b>Ogórek</b>	0,7 l	MONIN
14434	<b>Mohito Mint</b>	0,7 l	MONIN
14428	<b>Arbuz</b>	0,7 l	MONIN
49520	<b>Marakuja</b>	1 l	MONIN
17040	<b>Trzcinyowy cane sugar</b>	0,7 l	MONIN
39918	<b>Miodowy</b>	0,7 l	MONIN
14441	<b>Malinowy</b>	0,7 l	MONIN
14764	<b>Bananowy</b>	0,7 l	MONIN
34003	<b>Trawa cytrynowa</b>	0,7 l	MONIN
14445	<b>Kokosowy</b>	0,7 l	MONIN
17938	<b>Zielona mięta</b>	0,7 l	MONIN
40457	<b>Pomarańczowy</b>	0,7 l	MONIN



Kliknij lub zeskanuj kod i odkryj wszystkie smaki syropów w naszym sklepie

### OWOCE KOKTAJLOWE

Art.	Nazwa	Opak.	Marka
20185	<b>Czereśnia czerwona koktajlowa</b>	stoik 1,9 kg	POLMARKUS
28744	<b>Czereśnia zielona koktajlowa</b>	stoik 0,87 kg	VORTUMNUS
28819	<b>Czereśnia czerwona koktajlowa</b>	stoik 0,87 kg	VORTUMNUS
44251	<b>Czereśnia żółta koktajlowa</b>	stoik 0,87 kg	VORTUMNUS

## PUREE DO NAPOJÓW

Art.	Nazwa	Opak.	Marka
18222	<b>Jaboticaba</b>	1 l	MONIN
18222	<b>Kiwi</b>	1 l	MONIN
14449	<b>Mango</b>	1 l	MONIN
50376	<b>Mięta</b>	1 l	MONIN
14451	<b>Marakuja</b>	1 l	MONIN
17814	<b>Malina</b>	1 l	MONIN
40058	<b>Jagoda</b>	1 l	MONIN
14452	<b>Truskawka</b>	1 l	MONIN



Nr art. 45676  
Stój szklany na lemoniadę z metalową podstawką 8,5 l MONIN



Nr art. 38510  
Stojak metalowy na syropy MONIN



### Blender VITAMIX ADVANCE VM0127

Wysokiej jakości blender z silnikiem o mocy 2 KM, z wytrzymałym, przezroczystym, trójściennym pojemnikiem o pojemności 0,9 l zapewniającym szybsze i wygodne wylewanie. Posiada 6 programów i przycisk pulsacyjny, który umożliwia odświeżenie produktu.

Dzięki odpowiedniemu kształtowi noży wykonanych ze stali chirurgicznej, skrócony jest czas blendowania. Urządzenie posiada także funkcję automatycznego wyłączenia silnika. Doskonale sprawdzi się do smoothies, milkshake, frappe i koktajli.



Nr art. 42375  
Blender VITAMIX ADVANCE VM0127 z pojemnikiem 0,9 L wolnostojący MONIN



## Naturalny sok z cytryny

Sok z cytryny jest doskonałym dodatkiem do sałatek sezonowych i owocowych, dressingów a także do deserów, lodów i aromatycznych dań mięsnych i rybnych. Może również stanowić bazę do letnich lemoniad i dodatek do napojów.



Nr art. 44417  
Sok z cytryny naturalny  
Kanister 5l  
General Fruit

## CZEKOLADA

Nr art.	Nazwa	Ilość w opak.	Producent
49645	<b>Czekolada do picia ciemna VM-54627-V99 VAN HOUTEN</b>	karton 0,75 kg	BARRY CALLEBAUT
50019	<b>Czekolada do picia mleczna VM-54626-V99 VAN HOUTEN</b>	karton 0,75 kg	BARRY CALLEBAUT
12736	<b>Czekolada deserowa 54,5% SELECT 811NV-01B</b>	worek 10 kg	BARRY CALLEBAUT
11552	<b>Czekolada mleczna 823NV-01B</b>	worek 10 kg	BARRY CALLEBAUT

Nr art.	Nazwa	Ilość w opak.	Producent
33004	<b>Czekolada ciemna do picia w proszku M0126</b>	puszka 1,5 kg	MOAK

Nr art.	Nazwa	Ilość w opak.	Producent
2150	<b>Czekolada płynna GOLDEN CIOC AV31AB L</b>	karton 1x12 l	MASTER MARTINI

## TWOI KLIENCI PRAGNĄ NAJLEPSZYCH WRAŻEŃ

Konsumenci chcą czegoś więcej niż smaczny napój. Chcą napoju zrównoważonego, autentycznego i wyrafinowanego. Podobnie jak w przypadku kaw single origin, szukają kakao i czekolady, które mają do opowiedzenia wyjątkową historię.

Ostatecznie konsumenci oczekują propozycji, które są produkowane w sposób zrównoważony, mają wysoką jakość i doskonały smak. Czekolada Van Houten w proszku to Twoja odpowiedź!



## AKCESORIA I URZĄDZENIA

### KUBKI KARTONOWE DO KAWY KRAFT BEZ NADDRUKU

Art.	Nazwa	Opak.
47416	<b>Mały 100 ml</b>	100 szt.
47417	<b>Średni 250 ml</b>	100 szt.
45904	<b>Średni dwuwarstwowy/termiczny 250 ml</b>	25 szt.
47729	<b>Duży dwuwarstwowy/termiczny 300 ml</b>	25 szt.
45905	<b>Duży dwuwarstwowy/termiczny 400 ml</b>	20 szt.

### KUBKI KARTONOWE DO KAWY NADDRUK ENJOY YOUR COFFEE, HAVE A NICE DAY

Art.	Nazwa	Opak.
50442	<b>Termiczny 300 ml</b>	25 szt.
50928	<b>Termiczny 250 ml</b>	20 szt.

### KUBKI KARTONOWE DO KAWY BIAŁE BEZ NADDRUKU

Art.	Nazwa	Opak.
45901	<b>Mały 100 ml</b>	100 szt.
30293	<b>Średni 250 ml</b>	100 szt.

### KUBKI KARTONOWE DO KAWY COFFEE 4 YOU, KRAFT

Art.	Nazwa	Opak.
11399	<b>Mały 100 ml</b>	100 szt.
22316	<b>Średni 250 ml</b>	100 szt.
47729	<b>Duży 300 ml</b>	25 szt.

### POKRYWKI DO KUBKÓW

Art.	Nazwa	Wym.	Opak.
33854	<b>Pokrywka do kubków 250 ml czarna do kubków 30293, 39365</b>	śr. 80 mm	100 szt.
33856	<b>Pokrywka do kubków 300-400 ml czarna do kubków 30294, 29141</b>	śr. 90 mm	100 szt.
46002	<b>Pokrywka do kubków 100 ml biała do kubków 30291, 11399</b>	śr. 60 mm	100 szt.
30297	<b>Pokrywka do kubków 250 ml biała do kubków 30293, 39365</b>	śr. 80 mm	100 szt.
23398	<b>Pokrywka do kubków 300-400 ml biała do kubków 30294, 29141, 34887, 33259</b>	śr. 90 mm	100 szt.

### OPASKI PAPIEROWE NA KUBKI NA WYNOS

Art.	Nazwa	Opak.
34183	<b>Opaska do kubków o poj. 250-300 ml</b>	50 szt.
34184	<b>Opaska do kubków o poj. 300/380/400 ml</b>	50 szt.



### DZBANKI DO SPIENIANIA MLEKA

Art.	Nazwa	Opak.
28641	<b>Dzbanek stalowy 150 ml</b>	1 szt.
21988	<b>Dzbanek stalowy 350 ml</b>	1 szt.
18577	<b>Dzbanek stalowy 600 ml</b>	1 szt.

### DŁUGOPISY DO LATTE ART.

Art.	Nazwa	Opak.
39790	<b>Czerwony</b>	1 szt.
39789	<b>Niebieski</b>	1 szt.

Nr art. 50928



Nr art. 47417



Nr art. 22316



Nr art. 30293



Nr art. 39789



Według art. 7 dyrektywy plastikowej SUP (Dyrektywa 2019/904 Single Use Plastics) produkty muszą posiadać oznaczenia o wykonaniu częściowo lub w pełni z plastiku.

# EKSPRESY MISTRZÓW ŚWIATA



42213 VA Black EAGLE 2GR



**APPIA**  
*Life.*

44946 Appia Life XT 2 GR Black



**WYSOKA  
WYDAJNOŚĆ**

Appia Life to wysoka wydajność - nawet 250 filiżanek cappuccino w ciągu dnia (wersja 2 grupowa). **SIS System**, - gwarantuje ciężkość, przy zachwaniu jakości.



**OSZCZĘDNOŚĆ  
ENERGII**

W Appia Life zastosowano technologię DRYTEX THERMICAL, która pozwala na **mniejsze zużycie energii o 13%**. Dzięki optymalizacji komponentów **zmniejszono oddziaływanie na środowisko aż o 20%**.



**SMART  
WYSOKI KOMFORT  
PRACY**

Appia Life sprawia, że praca jest jeszcze bardziej wydajna dzięki ergonomicznemu stylowi, poprawiając szybkość obsługi.



46013 Appia Life 2GR VOL Black



45190 Appia Life Compact 2 GR Black



45189 Appia Life 1GR VOL Black

## SERWETKI BIAŁE

Art.	Nazwa	Wym.	Opak.
23794	<b>Gastronomiczne</b>	100 x 100 mm	500 szt.
11415	<b>Gastronomiczne</b>	150 x 150 mm	500 szt.
17330	<b>Do podajnika serwetek</b>	170 x 170 mm	500 szt.

## MIESZADEŁKA DO NAPOJÓW

Art.	Nazwa	Wym.	Opak.
30524	<b>Mieszadło dewniane do kawy i herbaty</b>	17,6 cm	100 szt.

## MŁYNEK DO KAWY

Art.	Nazwa	Opak./Karton	Marka
40702	<b>Młynek do kawy MDXS/AMX</b>	1 szt.	SIMONELLI

## EKSPRESY DO KAWY

Art.	Nazwa	Opak./Karton	Marka
45189	<b>Appia Life jednogrupowy czarny</b>	1 szt.	SIMONELLI
46013	<b>Appia Lice dwugrupowy czarny</b>	1 szt.	SIMONELLI
44947	<b>APPIA Life XT dwugrupowy czarny</b>	1 szt.	SIMONELLI
42378	<b>Aurelia Wave dwugrupowy VOL T3 czerwony</b>	1 szt.	SIMONELLI

## EKSPRESY AUTOMATYCZNE

Art.	Nazwa	Opak./Karton	Marka
44277	<b>KV1 Classic</b>	1 szt.	BARTSCHER
45879	<b>KV1 Comfort</b>	1 szt.	BARTSCHER
51860	<b>KV1 Deluxe</b>	1 szt.	BARTSCHER



Nr art. 45879



Nr art. 44277

## LODÓWKA NA MLEKO

Art.	Nazwa	Opak./Karton	Marka
49111	<b>KV8 czarna poj. 8,1L</b>	1 szt.	BARTSCHER
52426	<b>KV6LTE czarna poj. 6L</b>	1 szt.	BARTSCHER



Elegancki design w małym rozmiarze – prawdziwa atrakcja w biurze, aneksie kuchennym czy niewielkiej strefie samoobsługowej dla miłośników kawy. Termoelektryczna lodówka jest w stanie pomieścić 2 opakowania kartonowe Tetra Pak® z mlekiem, a dzięki obu bocznym otworom na węży do mleka stanowi idealne uzupełnienie dla ekspresów do kawy.

Nr art. 52426





# STOŁY SŁODKIE I SŁONE

Na dobre wpisały się na listę koniecznych elementów podczas planowania różnorodnych imprez – nie tylko wesel, ale również urodzin, baby shower, wieczorów panieńskich, chrzcin czy spotkań biznesowych.

Goście doceniają szeroki wybór drobnych przekąsek, z wysokiej jakości składników, których można kosztować co rusz dostarczając sobie nowych doznań smakowych. Odpowiednia aranżacja i dobór oferowanych słodczy i przekąsek są gwarancją udanego przyjęcia, dlatego oferta Słodkiego i Słonego Stołu jest koniecznością w każdej szanującej się pracowni cukierniczej.

## MROŻONE CIASTKA I CIASTA

Mrożone produkty mają wiele zalet. Dają możliwość poszerzenia oferty o produkty wysokiej jakości, o powtarzalnych cechach, gotowych do podania w mniej niż 30 minut. Ponadto rozmrażasz tylko tyle ciastek ile potrzebujesz, więc wykluczasz marnotrawstwo!

### MROŻONE PĄCZKI



Nr art. 52743

**NOWOŚĆ**  
Głęboko zamrożone i w pełni gotowe pączki z nadzieniem pudding z malinami DUO mogą być odpiekane i podawane na gorąco.  
Średnica: 3-4 cm

Nr art.	Nazwa	Ilość w opak.	Producent
52743	<b>Mrożone pączusie z nadzieniem pudding z malinami DUO FB NOWOŚĆ</b>	karton 7 kg	POLMARKUS
52742	<b>Mrożone pączusie z nadzieniem toffi FB NOWOŚĆ</b>	karton 7 kg	POLMARKUS
44609	<b>Mrożone pączusie z nadzieniem czekoladowo-orzechowym fracitella gold FB</b>	karton 7 kg	POLMARKUS
49724	<b>Mrożone pączusie z nadzieniem pistacjowym FB</b>	karton 7 kg	POLMARKUS
25848	<b>Mrożone pączki kulki FB</b>	karton 2 kg	POLMARKUS

Nr art. 52065



Nr art.	Nazwa	Ilość w opak.	Producent
52065	<b>Mrożone pączusie kulki bez nadzienia, 22/23g, FB</b>	karton 5 kg	POLMARKUS



Nr art. 2929

Nr art. 6000  
\*Zdjęcie poglądowe, pączek nie ma polewy

Nr art.	Nazwa	Ilość w opak.	Producent
2928	<b>Mrożone pączki bez nadzienia</b>	karton 72 szt.	KOMPLET
2929	<b>Mrożone pączki z nadz. wieloowocowym</b>	karton 72 szt.	KOMPLET
52760	<b>Mrożone pączki z nadz. pistacjowym NOWOŚĆ</b>	karton 72 szt.	KOMPLET

## MROŻONE DONUTY

Nr art.	Nazwa	Ilość w opak.	Producent
51856	<b>Mrożony donut natural 45g FB</b>	karton 72 szt.	VANDEMOORTELE
44241	<b>Mrożony donut z groszkami 55g FB</b>	karton 48 szt.	VANDEMOORTELE
32064	<b>Mrożony donut naturalny 44g FB</b>	karton 72 szt.	VANDEMOORTELE
35748	<b>Mrożony donut z piankami marshmallow 54g FB</b>	karton 36 szt.	VANDEMOORTELE
14202	<b>Mrożony donut z polewą czekoladową 55g FB</b>	karton 36 szt.	VANDEMOORTELE
14201	<b>Mrożony donut z polewą o smaku truskawkową 58g FB</b>	karton 36 szt.	VANDEMOORTELE
47359	<b>Mrożony mini donut z cukrem FB 18g</b>	karton 110 szt.	VANDEMOORTELE
48183	<b>Mrożony mini pinky donut 22g FB</b>	karton 180 szt.	VANDEMOORTELE



Nr art. 32064

Nr art. 14201

Nr art. 35748

### MROŻONE MUFFINY

Głęboko mrożone muffiny z ciasta biszkoptowo-tłuszczowego. Delikatne i puszyste w środku z charakterystyczną chrupiącą skórką na wierzchu. Posiadają bogaty smak i aromat.



Głęboko mrożone muffiny z ciasta biszkoptowo-tłuszczowego z dodatkiem żurawiny i jogurtu. Delikatne i puszyste w środku z charakterystyczną chrupiącą skórką na wierzchu. Posiadają bogaty smak i aromat.

Nr art.	Nazwa	Ilość w opak.
52124	<b>Mrożony muffin tulip "RED VELVET" 110g FB NOWOŚĆ</b>	karton 20 szt.
52122	<b>Mrożony muffin tulip z żurawiną &amp; jogurtem 110g FB NOWOŚĆ</b>	karton 20 szt.

# MROŻONE CIASTKA COOKIES PUCK



Produkt wykonany bez gotowania i pieczenia

Miękkie w konsystencji oraz bogate w składniki ciasteczka Puck, które możesz upiec według własnego uznania.

Przygotowanie produktu:

- umieść ciasteczka Pucks na blaszce, wcześniej wyszczerzonej papierem silikonowym w odległości około 4 cm od siebie.

- piec w temperaturze 150-155°C przez 9 do 11 min.

Nr art. 51567



Nr art. 51568

Nr art. 51569



Nr art. 51571

Nr art.	Nazwa	Ilość w opak.
51567	<b>Mrożone ciastka COOKIES PUCK 80g z potrójną czekoladą</b>	karton 90 szt.
51568	<b>Mrożone ciastka COOKIES PUCK 80g z podwójną czekoladą</b>	karton 90 szt.
51569	<b>Mrożone ciastka COOKIES PUCK 80g słony karmel</b>	karton 90 szt.
51571	<b>Mrożone ciastka COOKIES PUCK 80g z białą czekoladą i maliną</b>	karton 90 szt.

## MROŻONE CIASTKA

### MROŻONE CAKE POPS NOWOŚĆ!

Rodzaj wypieku: FB  
6 Smaków: czekolada, kinder bueno, orzechowe nutela, waniliowy i malina

Art. 50332  
Cake Pops  
waga: 35 g,  
opak. 60 szt.



sklep.polmarkus.com.pl



Rodzaj wypieku: GTG  
Czas wypieku: 12 min.  
w temp. 180°C  
Śr.: ok. 70-80 mm

Nr art.	Nazwa	Ilość w opak.	Producent
52561	<b>Mrożona kokosanka na opłatek 100g GTG NOWOŚĆ</b>	karton 48 szt.	SINFONIA DEL GUSTO

## MROŻONE CIASTO KATAIFI FILO NOWOŚĆ!

Ciasto kataifi to wyjątkowy rodzaj ciasta, przypominający cienkie nitki makaronu, które powstają z prostych składników, takich jak mąka, woda i tłuszcz. Dzięki swojej syntetycznej, nitkowatej strukturze, po upieczeniu staje się niezwykle chrupiące i złociste.

Kataifi znajduje zastosowanie w kuchni słodkiej, jak i wytrawnej – od klasycznych deserów, takich jak greckie kataifi z orzechami i miodowym syropem, po wytrawne przystawki, np. krewetki owinięte w nitki ciasta.



**NOWOŚĆ**  
Rodzaj wypieku: GTG  
Wymiar produktu:  
250x95x50 mm  
Czas rozmrażania: 2 h  
Temp. pokojowa  
Czas wypieku:  
ok. 40-50 (+/- 5) min.  
Temp. 170-180°C

52800

waga produktu /sztuka/	500 g
ilość w opakowaniu	12 szt.
waga kartonu	6,49 kg
wymiar kartonu	37x 29,5 x 17cm



## MROŻONE CIASTKA NEW YORK ROLL

Modny produkt, który musisz mieć w swoim lokalu. Słynny krążek z ciasta francuskiego. Idealny do wszelkiego rodzaju nadzień na słodko lub słono, a nawet kanapek, jeśli przekroisz go na pół! Wyróżnia się niepowtarzalnym maślanym aromatem, miękkim, drobnym mięksizem i lekko chrupiącymi warstwami.

Art.	Nazwa		Ilość w opak.	Waga opak.
51572	<b>New York Roll z karmelem</b> Rodzaj wypieku: FB 69g, śr. 95 mm		36 szt.	2,52 kg
51573	<b>New York Roll</b> Rodzaj wypieku: FB 62g, śr. 93 mm		36 szt.	2,232 kg
51927	<b>New York Roll</b> Rodzaj wypieku: FB 68g, 93x40 mm		24 szt.	1,56 kg
51888	<b>London Cubes</b> Rodzaj wypieku: FB Rodzaj ciasta: ciasto francuskie 60g, 60x60x60 mm		24 szt.	1,44 kg



Propozycja podania



## SABLÉS

Mrożone monoporcje

Delektuj się smakiem jak z francuskiej cukierni.

Sablés są kruche, delikatne, rozplywające się w ustach.

- Mieszanka różnych wyrafinowanych technik cukierniczych, od jedwabiście gładkich musów i delikatnych kremów, po chrupiące tekstury i czyste smaki owoców.
- Pyszne połączenia kulinarne z zaskakującymi kombinacjami smaków.
- Wykończone pyszną dekoracją z pysznych owocowych elementów.
- Elegancka okrągła forma, która wygląda nowocześnie na każdym talerzu.



Nr art. 51961



Nr art. 52804



Nr art. 51962



Nr art. 52803

Rodzaj wypieku: FB

Nr art.	Nazwa	Bez konserwantów	Bez sztucznych aromatów i barwników	Bez oleju palmowego	Bitą śmietaną	Z belgijską czekoladą	Rozmiar	Waga	Ilość w opak.	Rozmrażanie	Wym. kartonu	Waga opak.
51961	Sablé Lemon	●	●	●	●		ø 7 cm	82 g	12 szt.	3-4 h	38,8 x 30,4 x 7,8 cm	0,984 kg
52804	Sablé Gianduja Mango	●	●		●	●	ø 7 cm	80 g	18 szt.	3-4 h	38,8 x 30,4 x 7,8 cm	1,53 kg
51962	Sablé Coco Exotique	●	●		●		ø 7 cm	80 g	12 szt.	3-4 h	38,8 x 30,4 x 7,8 cm	0,96 kg
52803	Sablé Raspberry cheese	●	●		●		ø 7 cm	85 g	18 szt.	3-4 h	38,8 x 30,4 x 7,8 cm	1,44 kg

## MROŻONE MAKARONIKI FRANCUSKIE Z NADZIENIEM

Nr art.	Nazwa	Ilość w opak.
49743	Mrożone makaroniki 12g FB Smaki: cytryna, solony karmel, malina, wanilia, czekolada, pistacja, kawa i owoc passion fruit	karton 48 szt.

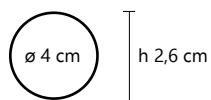

Nr art. 49743



Art.	Nazwa	Wym.	Opak.	Producent
51653	<b>Jagodowe fioletowy korpus</b>	24 g	36 szt.	SINFONIA DEL GUSTO
51654	<b>Pistacjowe seledynowy korpus</b>	24 g	36 szt.	SINFONIA DEL GUSTO
51655	<b>Czekoladowe czerwony korpus</b>	24 g	36 szt.	SINFONIA DEL GUSTO
51656	<b>Masło orzechowe niebieski korpus</b>	24 g	36 szt.	SINFONIA DEL GUSTO
51657	<b>Malina z różą blade różowy korpus</b>	24 g	36 szt.	SINFONIA DEL GUSTO
51659	<b>Cytrynowe żółty korpus</b>	24 g	36 szt.	SINFONIA DEL GUSTO
51660	<b>Pomarańczowe pomarańczowy korpus</b>	24 g	36 szt.	SINFONIA DEL GUSTO
51651	<b>Malinowe różowy korpus</b>	24 g	36 szt.	SINFONIA DEL GUSTO
51650	<b>Makaroniki korpusy - zestaw startowy</b>	24 g	36 szt.	SINFONIA DEL GUSTO

waga kartonu	0,8 kg
wymiar kartonu	64,3 x 29,7 x 15,8 cm



Kliknij lub zeskanuj kod i zapoznaj się z pełną ofertą opakowań na makaroniki

Propozycja podania



Propozycja podania

Art.	Nazwa	Wym.	Opak.	Producent
51564	<b>Mrożone korpusy makaroników FB kolory: fioletowe, żółte, czerwone, pomarańczowe</b>	8 g	18 szt. każdy kolor (72 szt.)	POLMARKUS
51565	<b>Mrożone korpusy makaroników FB kolory: różowe, brązowe, zielone, niebieskie</b>	8 g	18 szt. każdy kolor (72 szt.)	POLMARKUS

Przekąska na słodko w kształcie koperty z zamkniętym wewnątrz pysznym nadzieniem z owoców leśnych.

Nr art. 52193



Art.	Nazwa	Opak.	Marka
50344	<b>Mrożone jabłuszka w cieście GTG 65g, 65x65x13 mm</b>	3,6 kg 2 x 28 szt.	POLMARKUS
51130	<b>Mrożone twarożki GTG 60g, 60x60x30 mm</b>	3,4 kg 2 x 28 szt.	POLMARKUS
52193	<b>Mrożony goblin z nadzieniem owoce leśne GTG 60g, 60x60x30 mm</b>	3,6 kg 2 x 28 szt.	POLMARKUS

## MROŻONE SUROWE ROGALIKI

Art.	Nazwa	Wym.	Opak.	Marka
<b>47769</b>	<b>Rogaliki królewskie z białym makiem</b>	90 x 50 x 20 mm 80 g	12 kg	POLMARKUS
<b>47770</b>	<b>Rogaliki półfrancuskie z jagodami</b>	90 x 50 x 20 mm 40 g	12 kg	POLMARKUS
<b>47771</b>	<b>Rogale półfrancuskie z powidłami</b>	90 x 50 x 20 mm 40 g	12 kg	POLMARKUS

## MROŻONE CROISSANTY



Nr art.	Nazwa	Ilość w opak.	Producent
49506	<b>Mrożony Rogalik półfrancuski z nadzieniem malinowym 90g</b>	karton 48 szt.	VANDEMORTELE
51708	<b>Mrożony Croissant półfrancuskie z nadzieniem pistacjowym 80g</b>	karton 72 szt.	VANDEMORTELE



## NOWOŚĆ

### MROŻONY CROISSY SNACK ROGAL KANAPKOWY 100 g

Rodzaj wypieku: GTG  
Wymiar produktu:  
19/24 x 9/11 x 7/8 cm  
Waga produktu: 100g  
Ilość w opak.: 35x100g  
Czas wypieku: 23 min.  
Temp. 180°C

Nr art.	Nazwa	Ilość w opak.	Producent
32063	<b>Mrożony Croissant półfrancuski maślany 60g</b>	karton 100 szt.	VANDEMORTELE
45980	<b>Mrożony Croissant rogalik wieloziarnisty 75g GTG</b>	karton 60 szt.	VANDEMORTELE
47077	<b>Mrożony Croissant półfrancuski maślany 90g</b>	karton 50 szt.	VANDEMORTELE
51709	<b>Mrożony Croissant półfrancuski maślany 75g</b>	karton 96 szt.	VANDEMORTELE
51843	<b>Mrożony Mini croissant 25g rogalik</b>	karton 220 szt.	VANDEMORTELE
52391	<b>Mrożony Croissant półfrancuski maślany 90g</b>	karton 75 szt.	VANDEMORTELE
52548	<b>Mrożony Croissant półfrancuski maślany 55g</b>	karton 120 szt.	VANDEMORTELE
47762	<b>Mrożony Rogalik półfrancuski z serem i szynką 105g</b>	karton 48 szt.	VANDEMORTELE
51581	<b>Mrożony rogalik maślany GTG, 60g</b>	karton 60 szt.	wg oferty
51579	<b>Mrożony rogalik półfrancuski wieloziarnisty GTG, 75g</b>	karton 96 szt.	wg oferty
51576	<b>Mrożony rogalik półfrancuski GTG, 80g</b>	karton 60 szt.	wg oferty
51588	<b>Mrożone mini rogaliki półfrancuski wieloziarniste GTG, 35g</b>	worek 30 szt.	wg oferty
51582	<b>Mrożone mini rogaliki półfrancuskie maślane GTG, 30g</b>	worek 20 szt.	wg oferty
51974	<b>Mrożony mini croissant Sophie GTG, 11g</b>	karton 386 szt.	wg oferty
51974	<b>Mrożony mini croissant z nadzieniem cynamonowym GTG, 35g</b>	karton 114 szt.	wg oferty

## KORPUSY



Nr art. 52404

Nr art. 52402

Propozycja podania

Nr art.	Nazwa	Ilość w opak.	Producent
52400	<b>Korpus tartaletka mini okrągła FB 11g, śr. 50 mm, h 17 mm</b>	karton 200 szt.	POLMARKUS
52401	<b>Korpus tartaletka kakaowa mini okrągła FB, 11g, śr. 50 mm, h 17 mm</b>	karton 200 szt.	POLMARKUS
52402	<b>Korpus tartaletka mini okrągła FB 34g, śr. 80 mm, h 18 mm</b>	karton 96 szt.	POLMARKUS
52404	<b>Korpus tartaletka kakaowa mini okrągła FB, 35g, śr. 50 mm, h 17 mm</b>	karton 96 szt.	POLMARKUS
52406	<b>Mini rozkiwafłowe zestaw z ekspozytorem FB 3,8g, śr. 25 mm, h 75 mm</b>	karton 260 szt.	POLMARKUS

Wafel ze słodzikiem gotowy do napełnienia na aperitif lub deser. Baza z herbatnika, w kształcie rożka. Idealny do nadziewania i dekorowania. Produkt można napełniać słodkimi lub wytrawnymi nadzieniami i pozostanie chrupiący.



Nr art. 52406



## KORPUSY BEZOWE

Nr art.	Nazwa	Ilość w opak.	Producent
51383	<b>Korpus bezowy "bezoletka" serce białe FB 30g, 100x115x25 mm</b>	karton 27 szt.	POLMARKUS
45479	<b>Korpus bezowy "bezoletka" serce różowe FB 100x115x20mm</b>	karton 27 szt.	POLMARKUS
49619	<b>Korpus bezowy "bezoletka" okrągły FB 35g, śr. 90 mm, h 20 mm</b>	karton 36 szt.	POLMARKUS
44147	<b>Korpus bezowy "bezoletka" serce białe FB 10g, śr. 50 mm, h 25 mm</b>	karton 90 szt.	POLMARKUS

## KORPUSY TARTALETKI



Nr art. 40716



Nr art. 48214



Nr art. 42819

Nr art.	Nazwa	Ilość w opak.	Producent
40716	<b>Korpus tartaletka serce jasna 35g, 90x83</b>	karton 40 szt.	POLMARKUS
48214	<b>Korpus tartaletka serce krucha malina 35g, 90x83 mm</b>	karton 40 szt.	POLMARKUS
42819	<b>Korpus tartaletka serce romeo kakaowa 35g, 90x83 mm</b>	karton 40 szt.	POLMARKUS
42895	<b>Korpus tartaletka okrągła jasna 30g, śr. 80 mm, h 20 mm</b>	karton 40 szt.	POLMARKUS
43182	<b>Korpus tartaletka okrągła romeo kakaowa 30g, śr. 80 mm, h 20 mm</b>	karton 40 szt.	POLMARKUS
41052	<b>Korpus tartaletka słodka prostokąt jasna 48g, 100x10x50 mm</b>	karton 50 szt.	POLMARKUS
44102	<b>Korpus tartaletka kakaowa romeo prostokąt 48g, 100x10x50 mm</b>	karton 50 szt.	POLMARKUS
47903	<b>Korpus tartaletka okrągła romeo kakaowa 130g, śr. 160 mm, h 20 mm</b>	karton 10 szt.	POLMARKUS
20660	<b>Korpus tartaletka okrągła mini 5,5g, śr. 50 mm, h 18 mm</b>	karton 240 szt.	POLMARKUS
28476	<b>Korpus tartaletka okrągła 12g, śr. 65 mm, h 20 mm</b>	karton 120 szt.	POLMARKUS
21661	<b>Korpus tartaletka okrągła 23g, śr. 80 mm, h 23 mm</b>	karton 72 szt.	POLMARKUS
28477	<b>Korpus tartaletka okrągła 35g, śr. 100 mm, h 25 mm</b>	karton 44 szt.	POLMARKUS
40676	<b>Korpus tartaletka francuska okrągła 28g, śr. 90 mm, h 12 mm</b>	karton 72 szt.	POLMARKUS
40786	<b>Korpus tartaletka francuska okrągła 130g, śr. 160 mm, h 20 mm</b>	karton 10 szt.	POLMARKUS



Kliknij lub zeskanuj kod i zobacz Wielkanocne inspiracje na tartaletki z kremem

Propozycja podania

Nr art.	Nazwa	Ilość w opak.	Producent
51849	<b>Korpus tartaletka mini cebulowa FB 9g, śr. 38 mm, h 20 mm</b>	karton 192 szt.	POLMARKUS
51848	<b>Korpus tartaletka mini jasna i ciemna FB 9g, śr. 38 mm, h 20 mm</b>	karton 192 szt.	POLMARKUS
51854	<b>Korpus tartaletka mini okrągła FB, 7g, śr. 40 mm, h 18 mm</b>	karton 280 szt.	POLMARKUS
51847	<b>Korpus tartaletka mini okrągła FB, 9g, śr. 38 mm, h 20 mm</b>	karton 192 szt.	POLMARKUS
51850	<b>Korpus tartaletka mini okrągła sezamowa FB 9g, śr. 38 mm, h 20 mm</b>	karton 40 szt.	POLMARKUS
51852	<b>Korpus tartaletka mini prostokątna FB 10 g, 55x27 mm, h 20 mm</b>	karton 144 szt.	POLMARKUS
51853	<b>Korpus tartaletka mini kwadratowa FB 5 g, 30x30 mm, h 25 mm</b>	karton 240 szt.	POLMARKUS



Nr art. 51849



Nr art. 51848



Nr art. 51854



Nr art. 51847



Nr art. 51850

Nr art. 51852



Nr art. 51853

## KORPUSY Z CIASTA FRANCUSKIEGO

Art.	Nazwa	Wym.	Opak.	Marka
43932	<b>Cannolo średni z ciasta francuskiego</b>	śr. 40 h-110 mm	60 szt.	wg oferty
43930	<b>Cannolo duży z ciasta francuskiego</b>	śr. 50 h-130 mm	60 szt.	wg oferty
49223	<b>Miseczka z ciasta francuskiego</b>	śr. 55 h-35 mm	140 szt.	wg oferty
49218	<b>Duża rurka French Horn</b>	śr. 50 h-130 mm	75 szt.	wg oferty
49222	<b>Mała rurka French Horn</b>	śr. 35 h-70 mm	100 szt.	wg oferty

## KORPUSY CANNOLI SICILIANI

Art.	Nazwa	Wym.	Opak.	Marka
43920	<b>Jasny mały</b>	śr. 16 dł.-70 mm	250 szt.	wg oferty
43919	<b>Jasny duży</b>	śr. 25 dł. 135 mm	100 szt.	wg oferty
43939	<b>Jasny mały</b>	śr. 16 dł.-70 mm	265 szt.	wg oferty
43937	<b>Ciemny duży</b>	śr. 25 dł. 135 mm	90 szt.	wg oferty



Nr art. 43937



Nr art. 43919



Nr art. 49218



Nr art. 49223



Nr art. 43930



Propozycja podania

## CIASTO FRANCUSKIE

Art.	Nazwa	Opak.	Marka
52643	<b>Mrożone ciasto francuskie trójkąt GTG NOWOŚĆ</b>	100 szt. (7,2 kg)	wg oferty
52644	<b>Mrożone ciasto francuskie błąty GTG</b>	15 szt. (15 kg)	wg oferty



Nr art. 52643



Nr art. 52644

## ŻELE DO ŻELOWNIC

Art.	Nazwa	Opak.	Marka
7092	<b>Żel o smaku morelowym do żelownic</b>	karton 12 l	BOYENS
7093	<b>Żel neutralny do żelownic</b>	karton 12 l	BOYENS



## MROŻONE CIASTO SACHER Z NADZIENIEM MORELOWYM

**NOWOŚĆ!**

Rodzaj wypieku: FB  
Rodzaj ciasta: ciasto czekoladowe z dżemem morelowym,  
polane polewą z gorzkiej czekolady  
Wymiary produktu: ø 200 mm  
Wysokość produktu: 63 mm  
Ilość porcji: 10



**52247**

waga produktu /sztuka/	~ 1000 g
ilość w opakowaniu	1 szt.
waga kartonu	310 g
waga brutto	1310 g
wymiar kartonu	26,3 x 26,5 x 6,4 cm



## MROŻONE CIASTO TYPU NAPOLEONKA NOWOŚĆ!

Rodzaj wypieku: FB  
Rodzaj ciasta: tradycyjne warstwowe ciasto francuskie z kremem  
budyńowym i nadzieniem z dżemu żurawinowego  
Ilość porcji: 16



**52232**

waga produktu /sztuka/	~ 2400 g
ilość w opakowaniu	1 szt.
waga netto	2400 g
wymiar kartonu	38 x 24 x 7,5 cm



## MROŻONE CIASTO LIMONCELLO NOWOŚĆ!

Rodzaj wypieku: FB  
Rodzaj ciasta: Czekoladowo-pomarańczowa podstawa biszkoptowa  
z kremem o smaku waniliowym i kremem pomarańczowym.  
Pokryta żelą czekoladowym.  
Wymiary produktu: ø 240 mm  
Wysokość produktu: 40 mm +-4 mm  
Ilość porcji: 10



**52264**

waga produktu /sztuka/	~ 1100 g
ilość w opakowaniu	1 szt.
waga kartonu	140 g
waga brutto	1240 g
wymiar kartonu	26,3 x 26,3 x 6,4 cm



## MROŻONE CIASTO CZEKOLADOWO - POMARAŃCZOWE NOWOŚĆ!

Rodzaj wypieku: FB  
Rodzaj ciasta: Czekoladowo-pomarańczowa podstawa biszkoptowa  
z kremem o smaku waniliowym i kremem pomarańczowym.  
Pokryta żelą czekoladowym.  
Wymiary produktu: ø 250 mm,  
Wysokość produktu: 64 mm  
Ilość porcji: 10



**52236**

waga produktu /sztuka/	~ 950 g
ilość w opakowaniu	1 szt.
waga kartonu	175 g
waga brutto	1125 g
wymiar kartonu	26,3 x 26,5 x 6,4 cm





## MROŻONE CIASTO TRUSKAWKOWO-KREMOWE Z GALARETKĄ

**NOWOŚĆ!**

Rodzaj wypieku: FB  
 Rodzaj ciasta: Lekkie biszkopty z bitą śmietaną. Tort pokryty plasterkami truskawek i czerwoną galaretką.  
 Wymiary produktu: 340 x 220 mm  
 Wysokość produktu: 45 mm  
 Ilość porcji: 16



**52226**

waga produktu /sztuka/	~ 1800 g
ilość w opakowaniu	1 szt.
waga kartonu	315 g
waga brutto	2115 g
wymiar kartonu	38 x 24 x 7,5 cm



## MROŻONE CIASTO MARAKUJA

**NOWOŚĆ!**

Rodzaj wypieku: FB  
 Rodzaj ciasta: Dwuwarstwowe ciasto kremowe z puree z marakui. Górna powierzchnia pokryta galaretką z marakui.  
 Wymiary produktu: 340 x 220 mm  
 Wysokość produktu: 35 mm  
 Ilość porcji: 16



**52230**

waga produktu /sztuka/	~ 2100 g
ilość w opakowaniu	1 szt.
waga kartonu	305 g
waga brutto	2405 g
wymiar kartonu	38 x 24 x 7,5 cm



## MROŻONE CIASTO MANGO - CZEKOLADA

**NOWOŚĆ!**

Rodzaj wypieku: FB  
 Rodzaj ciasta: Ciemne kakaowe biszkopty połączone z odrobiną stonej, chrupiącej warstwy praliny z czekolady, okruchów ciasteczek i migdałów. Górna warstwa są zwieńczone mieszanką sera śmietankowego i naturalnego puree z mango, pokryte galaretką z mango.  
 Wymiary produktu: 340 x 220 mm  
 Wysokość produktu: 45 mm  
 Ilość porcji: 16



**52228**

waga produktu /sztuka/	~ 1800 g
ilość w opakowaniu	1 szt.
waga kartonu	310 g
waga brutto	2110 g
wymiar kartonu	38 x 24 x 7,5 cm



## SŁONE STOŁY

Na słonych stołach bardzo dobrze sprawdzają się przekąski typu finger food, oraz takie, które smakują dobrze zarówno na ciepło, jak i na zimno. Chwytane palcami i jedzone bez użycia sztućców, powinny wystarczyć na 1-2 kęsy. Stoły z przekąskami zyskują coraz większą popularność, zarówno na bardziej, jak i mniej formalnych uroczystościach.



Propozycja podania

Nr art.	Nazwa	Ilość w opak.	Producent
44103	<b>Mrożony Crunchy snack-blaty do zapiekania HB</b>	karton 18 szt.	POLMARKUS
49510	<b>Mrożony Crunchy pizza śr. 22/24cm do zapiekania HB</b>	karton 12 szt.	POLMARKUS
44061	<b>Mrożone spody do zapiekarek 36 x 10 cm FB</b>	karton 36 szt.	POLMARKUS



Propozycja podania

## MROŻONE PIECZYWO ŁUGOWANE

Art.	Nazwa	Wym.	Opak.	Marka
31454	<b>Paluch surowy</b>	85 g	120 szt.	Ditsch
31452	<b>Precel surowy</b>	100 g	80 szt.	Ditsch
50942	<b>Precel ługowany wypieczony</b>	83 g	40 szt.	Ditsch



Kliknij lub zeskanuj kod i pobierz nasz katalog produktów mrożonych i gotowych

## MROŻONE BAJGLE AMERYKAŃSKIE

Art.	Nazwa	Wym.	Opak.
48438	<b>Bajgle amerykańskie z sezamem</b>	110 g	40 szt.



Przekąska na słono w kształcie koperty z zamkniętym wewnątrz pysznym nadzieniem. Do wyboru również gobliny w różnych wariantach smakowych.



Nr art.	Nazwa	Ilość w opak.	Producent
52192	<b>Mrożone GOBLINY z farszem bolońskim GTG ok. 60g</b> <b>NOWOŚĆ</b>	karton 3,4 kg	POLMARKUS
50329	<b>Mrożone GOBLINY z farszem chińskim GTG ok. 60g</b>	karton 3,4 kg	POLMARKUS
50330	<b>Mrożone GOBLINY z farszem gyros GTG ok. 58g</b>	karton 3,4 kg	POLMARKUS
50331	<b>Mrożone GOBLINY z farszem szpinakowym GTG ok. 60g</b>	karton 3,4 kg	POLMARKUS
51129	<b>Mrożone GOBLINY z kapustą i grzybami GTG ok. 60g</b>	karton 3,4 kg	POLMARKUS
51146	<b>Mrożone GOBLINY z pieczarką i cebulą GTG ok. 60g</b>	karton 3,4 kg	POLMARKUS

Czas wypieku:  
ok. 15 min.  
Temp. 190°C  
Składniki farszu: mięso drobiowe w przyprawie kebab, skrobia ryżowa, pomidory, marchew, cebula, seler, pietruszka, koncentrat pomidorowy



Nr art. 52192

Nr art.	Nazwa	Ilość w opak.	Producent
52268	<b>Mrożony placek cebulowy HB 90g</b> <b>NOWOŚĆ</b>	karton 30 szt.	POLMARKUS
52269	<b>Mrożony snack chicken mexico corn roll HB 100g</b> <b>NOWOŚĆ</b>	karton 60 szt.	POLMARKUS
50365	<b>Mrożony snack szpinakowy z serem typu greckiego HB 95g</b>	karton 70 szt.	POLMARKUS
50366	<b>Mrożony snack leczy HB, 95g</b>	karton 70 szt.	POLMARKUS
49509	<b>Mrożony pasztecik z pieczarkami GTG, 123 g</b>	karton 50 szt.	POLMARKUS

Nr art. 52268



Rodzaj wypieku: HB  
Wymiar produktu:  
130 x 130 x 15 mm  
Czas wypieku: ok. 5 min.  
Temp. 220-230°C  
Pieczywo pszenne z farszem (40%) cebulowym i posypką z maku

Rodzaj wypieku: HB  
Wymiar produktu:  
120 x 50 x 30 mm  
Czas wypieku: ok. 20-23 min.  
Temp. 200-180°C  
Przekąska z ciasta półfrancuskiego, z nadzieniem (30%) z kawałkami kurczaka i warzyw, udekorowana chrupiącą posypką



Nr art. 52269

Nr art.	Nazwa	Ilość w opak.	Producent
52177	<b>Mrożona parówka w cieście francuskim z musztardą HB 130g</b> <b>NOWOŚĆ</b>	karton 40 szt.	POLMARKUS
52176	<b>Mrożona parówka w cieście francuskim z ketchupem HB 130g</b> <b>NOWOŚĆ</b>	karton 40 szt.	POLMARKUS

Nr art. 52176

Rodzaj wypieku: HB  
Wymiar produktu:  
190 x 55 mm  
Czas wypieku:  
ok. 14-16 min.  
Temp. 190-200°C



Nr art. 52177

Nr art.	Nazwa	Ilość w opak.	Producent
52643	<b>Mrożone ciasto francuskie trójkąt 135x157x6 mm</b> <b>NOWOŚĆ</b>	karton 100 szt.	wg oferty

## KREMY

### KREMY DOLCE CREAM

Nr art.	Nazwa	Ilość w opak.	Producent
50486	<b>Krem biały mleczny DOLCE CREAM</b>	wiadro 4 kg	SUPRIMA
50484	<b>Krem pistacjowy DOLCE CREAM</b>	wiadro 4 kg	SUPRIMA
37279	<b>Krem o smaku kokosowym DOLCE CREAM</b>	wiadro 4 kg	SUPRIMA
50436	<b>Krem orzechowo-kakaowy DOLCE CREAM</b>	wiadro 4 kg	SUPRIMA
51227	<b>Krem pistacjowy crunchy DOLCE CREAM</b>	wiadro 4 kg	SUPRIMA
51228	<b>Krem orzechowy crunchy DOLCE CREAM</b>	wiadro 4 kg	SUPRIMA
49010	<b>Krem biały z chrupkami DOLCE CREAM</b>	wiadro 4 kg	SUPRIMA
49014	<b>Krem nocciola z chrupkami DOLCE CREAM</b>	wiadro 4 kg	SUPRIMA



Nr art.	Nazwa	Ilość w opak.	Producent
12484	<b>Krem Aksamitna Pokusa o smaku adwokatowym</b>	wiadro 13 kg	VORTUMNUS
32523	<b>Krem Aksamitna Pokusa o smaku cytrynowym</b>	wiadro 13 kg	VORTUMNUS
6708	<b>Krem Aksamitna Pokusa o smaku czekoladowym</b>	wiadro 13 kg	VORTUMNUS
27831	<b>Krem Aksamitna Pokusa o smaku kokosowym</b>	wiadro 13 kg	VORTUMNUS
12483	<b>Krem Aksamitna Pokusa o smaku toffi</b>	wiadro 13 kg	VORTUMNUS
12486	<b>Krem Aksamitna Pokusa o smaku waniliowym</b>	wiadro 13 kg	VORTUMNUS
39906	<b>Krem budyniowy o smaku adwokatowym soft</b>	wiadro 12 kg	GRADOS
39907	<b>Krem budyniowy o smaku banananowym soft</b>	wiadro 12 kg	GRADOS
16064	<b>Krem budyniowy o smaku czekoladowym soft</b>	wiadro 12 kg	GRADOS
22009	<b>Krem budyniowy o smaku waniliowym soft</b>	wiadro 12 kg	GRADOS
6203	<b>Krem budyniowy o smaku kokosowym soft</b>	wiadro 12 kg	GRADOS
1806	<b>Krem budyniowy IDEAL</b>	worek 25 kg	KOMPLET
3438	<b>Krem budyniowy PATISSIER FULL</b>	wiadro 20 kg	KOMPLET
4807	<b>Krem śmietanowy VOLUCREME</b>	karton 10 kg	KOMPLET



### NADZIENIA FARCITELLA

Art.	Nazwa	Opak.	Marka
47681	<b>Gold czekoladowo-orzechowe 15% orzecha laskowego</b>	14 kg	ELENKA
50435	<b>MP czekoladowo-orzechowe 7% orzecha laskowego</b>	14 kg	ELENKA
47960	<b>Pistacchio pistacjowe, 20% pistacji</b>	8 kg	ELENKA
47962	<b>Bianca o smaku białej czekolady</b>	8 kg	ELENKA

### OTELLA

Art.	Nazwa	Opak.	Marka
36558	<b>Otella kakowo-orzechowa produkt wielozadaniowy</b>	2,5 kg	ELENKA
32596	<b>Otella Fondente ciemna czekolada</b>	3 kg	ELENKA
48953	<b>Otella Bianca biała czekolada</b>	2,5 kg	ELENKA
42481	<b>Otella Arachide o smaku orzeszków ziemnych</b>	3 kg	ELENKA



## SUROWCE

Nr art.	Nazwa	Ilość w opak.	Producent
23388	<b>Twaróg bieruński 4% tłuszczu</b>	karton 10 kg	OSM BIERUŃ
8036	<b>Kulinarna homogenizowana 18% tłuszczu</b>	wiadro 5 kg	OSM BIERUŃ

Ser niedojrzewający, wyprodukowany ze śmietanki pasteryzowanej. Produkt przeznaczony jest do profesjonalnego stosowania w gastronomii i do bezpośredniego spożycia.

Nr art. 50614



Nr art.	Nazwa	Ilość w opak.	Producent
50614	<b>Mascarpone ser śmietankowo-kremowy</b>	wiadro 1 kg	SUPRIMA

Nr art.	Nazwa	Ilość w opak.	Producent
11437	<b>Śmietanka 33% UHT</b>	karton 5l	SUPRIMA

Nr art.	Nazwa	Ilość w opak.	Producent
52388	<b>Baza deserowa sernik UHT</b> <b>NOWOŚĆ</b>	butelka 1l	DEBIC
46118	<b>Baza do deserów PARFAIT</b>	butelka 1l	DEBIC
41390	<b>Krem TIRAMISU</b>	butelka 1l	DEBIC
40243	<b>Krem BRULEE BOURBON</b>	butelka 1l	DEBIC
42781	<b>Deser PANNA COTTA</b>	butelka 1l	DEBIC
42782	<b>Mus czekoladowy</b>	butelka 1l	DEBIC
34654	<b>Śmietana w spray zwierzęca niesłodzona 35%</b>	butelka 750 ml	DEBIC
31764	<b>Śmietana w spray zwierzęca słodzona 26%</b>	butelka 750 ml	DEBIC
40156	<b>Śmietanka PRIMA BLANCA 40%</b>	butelka 2l	DEBIC
47811	<b>Śmietanka i mascarpone 36,5%</b>	butelka 1l	DEBIC
45611	<b>Śmietanka STAND AND OVERRUN 35%</b>	butelka 1l	DEBIC
52034	<b>Olej do smażenia ROAST &amp; FRY</b>	butelka 1l	DEBIC

## FRYTURA DEBIC ROAST & FRY

Masto klarowane połączone z płynnym olejem roślinnym. Uniwersalne rozwiązanie do smażenia i pieczenia. Bardzo jednorodnie łączy się w sosach i ciastach o rzadkiej konsystencji. Nadaje potrawom złotobrazowy kolor, a sosom homogeniczną konsystencję.



Nr art. 52034

- Zawiera 20% klarowanego, holenderskiego masła
- Naturalny smak masła i złocistobrazowy efekt
- Praktyczna butelka do wygodnego dozowania
- Odporny na wysoką temperaturę, nie przyska

## NOWOŚĆ

Gotowa do użycia mieszanka do ubijania, która zawiera wszystkie składniki do sernika na zimno. Sernik przygotowany na bazie tego produktu jest aksamitny, niezwykle kremowy i delikatny; posiada lekką, a zarazem puszystą teksturę, idealną do krojenia oraz świeży smak.

Baza deserowa Debic do sernika jest wysoko wydajna - starcza aż do 20 porcji z butelki.



## SERNIK MANGO MARAKUJA

Nr art. 52388

na spodzie z ciasta francuskiego

### Spód

200 g ciasta francuskiego (40 cm x 60 cm)

### Baza

1 l Debic Sernik

150 g purée z mango

50 ml soku z marakui

### Dekoracja

kruszonka, żel z marakui, bezowe patyczki, marakuja, mango pokrojone w kostki, żółte kwiaty

### PRZYGOTOWANIE:

#### Spód

Dwa ranty o średnicy 14 cm i wysokości 5 cm wyłożyć folią octanową. Ciasto francuskie ułożyć na macie do pieczenia, ponakłuwać widelcem i obciążyć, żeby nie wyrosło za wysoko. Upiec na złoto-brązowy kolor, po czym ostudzić i wykroić z niego dwa krążki o śr. 14 cm. Krążki ułożyć w rantach wyłożonych folią.

#### Baza

Ogrzać butelkę Debic Sernik przez przynajmniej 20 sekund pod bieżącą ciepłą wodą. To sprawi, że zawartość odejdzie od ścianek. Zawartość butelki umieścić w dzieży miksera. Ubijać na lekką masę przez 5 minut na najwyższej prędkości obrotów. Dodać puree z mango i sok z marakui. Dokładnie wymieszać. Masę przelożyć do rękawa cukierniczego zakończonego gładką okrągłą tyłką i wysprycować do rantów z upieczonym ciastem francuskim. Wierzch sernika wygładzić szpatułką i umieścić w lodówce na przynajmniej 2-4 godziny.

#### Dekoracja

Ciasto wyjąć z rantu i usunąć folię. Pokroić na kawałki pożądanej wielkości, korzystając z gorącego ostrego noża. Kawałki sernika ułożyć na talerzach i wykończyć dekoracjami

## PUREE

Art.	Nazwa	Opak.	Marka
	<b>Pasteryzowane puree</b>	1 kg	La Fruitiere

malina - 40414, mango - 40166, marakuja - 40167, jagoda - 40987, gruszka - 41815, czarna porzeczka - 41820, cytryna - 42231, limonka - 42578, czerwone owoce - 42470, truskawka - 42232, czereśnia - 43070, ananas - 43189, jeżyna - 45766, liczi - 45767, morela - 45768, banan - 47242, biała brzoskwinia - 47088



## DEKORACJE CUKIERNICZE

*BarbaraDecor*  
by Barbara Lujcko

### WIÓRKI CZEKOLADOWE

Art.	Nazwa	Opak.	Marka
22857	<b>Białe</b>	4 kg	BARBARA LUJCKX
48189	<b>Białe mikro</b>	4 kg	BARBARA LUJCKX
11440	<b>Białe mini</b>	4 kg	BARBARA LUJCKX
11441	<b>Deserowe</b>	4 kg	BARBARA LUJCKX
48187	<b>Deserowe mikro</b>	4 kg	BARBARA LUJCKX
22864	<b>Deserowe mini</b>	4 kg	BARBARA LUJCKX
30316	<b>Mleczne</b>	4 kg	BARBARA LUJCKX
7205	<b>Karmelowe</b>	4 kg	BARBARA LUJCKX
11444	<b>Mieszane duo</b>	4 kg	BARBARA LUJCKX
20209	<b>Cytrynowe</b>	2,5 kg	BARBARA LUJCKX
21804	<b>Trio</b>	4 kg	BARBARA LUJCKX
7207	<b>Truskawkowe</b>	4 kg	BARBARA LUJCKX
41954	<b>Lemon</b>	2,5 kg	BARBARA LUJCKX
20033	<b>Pomarańczowe</b>	2,5 kg	BARBARA LUJCKX
50800	<b>Czekoladowe piernikowe</b>	2,5 kg	BARBARA LUJCKX

### AŻURKI CZEKOLADOWE - CIEMNA CZEKOLADA

Art.	Nazwa	Wym.	Opak.	Marka
779	<b>Piórka</b>	dł. 60 mm	500 szt.	BARBARA LUJCKX
780	<b>Specjal</b>	dł. 55 mm	600 szt.	BARBARA LUJCKX
783	<b>Wachlarze</b>	dł. 59 mm	400 szt.	BARBARA LUJCKX
27403	<b>Finezja</b>	dł. 40 mm	610 szt.	BARBARA LUJCKX
44225	<b>Grillage</b>	30 x 45 mm	135 szt.	BARBARA LUJCKX
25711	<b>Mela</b>	dł. 45 mm	300 szt.	BARBARA LUJCKX
37250	<b>Kwadraty</b>	44 x 44 mm	300 szt.	BARBARA LUJCKX
782	<b>Trójkąty</b>	dł. 60 mm	475 szt.	BARBARA LUJCKX
17892	<b>Mila - 5 wzorów</b>	dł. 45 mm	550 szt.	BARBARA LUJCKX
49522	<b>Harmonia</b>	wys. 40 mm	255 szt.	BARBARA LUJCKX
49288	<b>Inspiracja</b>	wys. 40 mm	260 szt.	BARBARA LUJCKX

### AŻURKI CZEKOLADOWE - BIAŁA CZEKOLADA

Art.	Nazwa	Wym.	Opak.	Marka
31212	<b>Piórka</b>	dł. 54 mm	450 szt.	BARBARA LUJCKX
781	<b>Specjal</b>	dł. 60 mm	575 szt.	BARBARA LUJCKX
28646	<b>Finezja</b>	dł. 40 mm	610 szt.	BARBARA LUJCKX

### AŻURKI CZEKOLADOWE - MARMUR

Art.	Nazwa	Wym.	Opak.	Marka
777	<b>Specjal</b>	dł. 55 mm	575 szt.	BARBARA LUJCKX
30983	<b>Art Decor</b>	dł. 60 mm	220 szt.	BARBARA LUJCKX

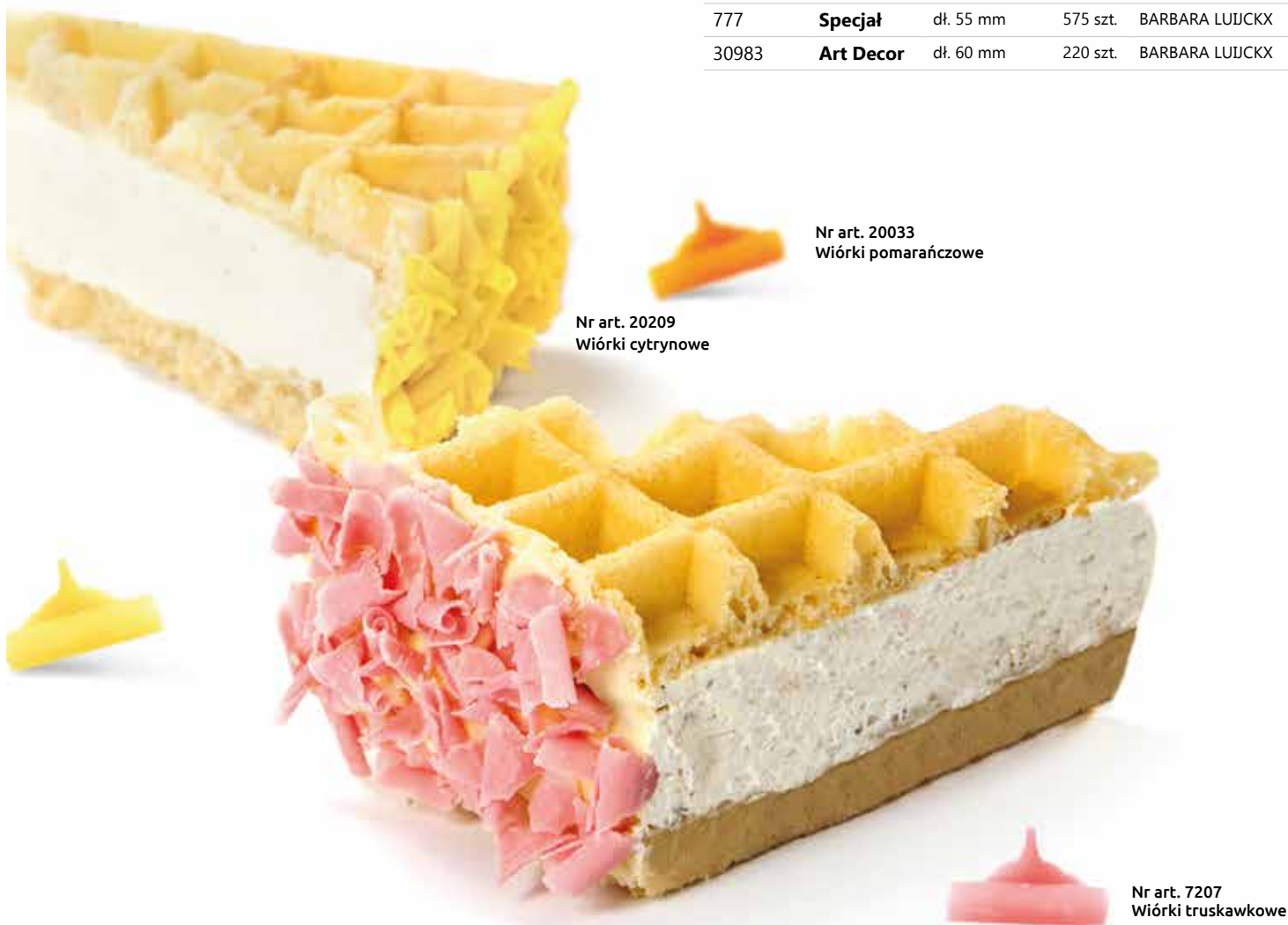



Nr art. 780  
Speciat



Nr art. 27403  
Finezja



Nr art. 777  
Speciat marmur



Nr art. 28646  
Finezja



Nr art. 31212  
Piórka



Nr art. 30983  
Art Decor

Nr art. 25711  
Mela



Nr art. 41954  
Wiórki lemon



## Prażynki Royal

Idealne do przygotowania chrupiącej warstwy w tortcie lub pysznych chrupiących pralinek. Ich główne zastosowanie to czekolada, musy, posypka do pralin, trufl i tortów.

Nr art. 10982  
Prażynki Royal  
Opakowanie 2 kg  
BARBARA



## DEKORACJE CZEKOLADOWE

Art.	Nazwa	Wym.	Opak.	Marka
47860	<b>Usta czerwone</b>	45 x 27 mm	140 szt.	BARBARA LUJCKX
31208	<b>Serce deserowo-czerwone</b>	34 mm	240 szt.	BARBARA LUJCKX
41448	<b>Serduszka różowe</b>	18 x 14 mm	320 szt.	BARBARA LUJCKX
39817	<b>Loczki</b>	10 mm	1,2 kg	BARBARA LUJCKX
39855	<b>Jeżowiec - igły deserowe</b>	dł. 60 mm	2,5 kg	BARBARA LUJCKX



Nr art. 31208  
Serce



Nr art. 47860  
Usta czerwone

## KULKI CZEKOLADOWE

Art.	Nazwa	Wym.	Opak.	Marka
40682	<b>Liczi</b>	śr. 25 mm	49 szt.	BARBARA LUJCKX
47864	<b>Perła miedziana</b>	śr. 27 mm	49 szt.	BARBARA LUJCKX
46021	<b>Perła złota</b>	śr. 27 mm	49 szt.	BARBARA LUJCKX
47862	<b>Perła czarno-złota</b>	śr. 27 mm	49 szt.	BARBARA LUJCKX
30662	<b>Sun</b>	śr. 27 mm	49 szt.	BARBARA LUJCKX
31199	<b>Moon</b>	śr. 27 mm	49 szt.	BARBARA LUJCKX
21062	<b>Mars</b>	śr. 25 mm	126 szt.	BARBARA LUJCKX
31135	<b>Saturn</b>	śr. 27 mm	49 szt.	BARBARA LUJCKX
41241	<b>Lemon</b>	śr. 25 mm	49 szt.	BARBARA LUJCKX
31134	<b>Uran</b>	śr. 27 mm	49 szt.	BARBARA LUJCKX
21061	<b>Neptun</b>	śr. 25 mm	126 szt.	BARBARA LUJCKX
30663	<b>Merkury</b>	śr. 27 mm	49 szt.	BARBARA LUJCKX
31133	<b>Pluton</b>	śr. 27 mm	49 szt.	BARBARA LUJCKX
36453	<b>Czarny pieprz</b>	śr. 27 mm	49 szt.	BARBARA LUJCKX
50395	<b>Niebieska perła</b>	śr. 27 mm	49 szt.	BARBARA LUJCKX
50397	<b>Rafa białe - niebieska</b>	śr. 27 mm	49 szt.	BARBARA LUJCKX
50458	<b>Magnolia białe - różowa</b>	śr. 27 mm	49 szt.	BARBARA LUJCKX
50457	<b>Malta - niebieskie</b>	śr. 27 mm	49 szt.	BARBARA LUJCKX
50932	<b>Florence</b>	śr. 24 mm	112 szt.	BARBARA LUJCKX
47863	<b>Perła srebrna</b>	śr. 27 mm	49 szt.	BARBARA LUJCKX



Nr art. 30662  
Sun

Nr art. 47864  
Perła miedziana

Nr art. 21061  
Neptun



Nr art. 39817  
Loczki



Nr art. 10982  
Prażynki Royal



## KORPUSY DO TRUFLI

Art.	Nazwa	Wym.	Opak.	Marka
791	<b>Korpus trufli z czekolady mlecznej</b>	śr. 25 mm	504 szt.	BARBARA LUJCKX
11182	<b>Korpus trufli z czekolady deserowej</b>	śr. 25 mm	504 szt.	BARBARA LUJCKX
790	<b>Korpus trufli z czekolady białej</b>	śr. 25 mm	504 szt.	BARBARA LUJCKX
48487	<b>Korona korpus z czekolady deserowej</b>	25 x 21 mm	150 szt.	BARBARA LUJCKX
48488	<b>Karo korpus z czekolady mlecznej</b>	20 x 21 mm	150 szt.	BARBARA LUJCKX
48489	<b>Gwiazda korpus z czekolady deserowej</b>	śr. 25 h-28 mm	150 szt.	BARBARA LUJCKX



Nr art. 791  
Korpus  
czekolada mleczna



Nr art. 790  
Korpus  
czekolada biała



Nr art. 48488  
Korpus  
czekolada mleczna



Nr art. 48489  
Korpus  
czekolada deserowa

## KOSZYCZKI DESEROWE

Art.	Nazwa	Wym.	Opak.	Marka
42820	<b>Koszyczki deserowe</b>	śr. 45 h-60 mm	50 szt.	BARBARA LUJCKX
42712	<b>Koszyczki deserowe</b>	śr. 60 h-45 mm	42 szt.	BARBARA LUJCKX
42871	<b>Koszyczki deserowe midi</b>	śr. 45 h-30 mm	100 szt.	BARBARA LUJCKX
43862	<b>Koszyczki deserowe mini</b>	śr. 30 h-30 mm	42 szt.	BARBARA LUJCKX



Nr art. 42820  
Koszyczki deserowe

## KORA

Art.	Nazwa	Opak.	Marka
22021	<b>Kora deserowa</b>	2,5 kg	BARBARA LUJCKX
25728	<b>Kora biała</b>	2,5 kg	BARBARA LUJCKX
22776	<b>Kora Savanna</b>	2,5 kg	BARBARA LUJCKX
48822	<b>Kora z czekolady mlecznej slim</b>	2,5 kg	BARBARA LUJCKX
48823	<b>Kora z czekolady deserowej slim</b>	2,5 kg	BARBARA LUJCKX



## OŁÓWKI I ROLLSY

Art.	Nazwa	Wym.	Opak.	Marka
31125	<b>Twister marble</b>	dł. 55 mm	1 kg	BARBARA LUJCKX
21435	<b>Twister</b>	dł. 55 mm	1 kg	BARBARA LUJCKX
41454	<b>Ołówki Lemon</b>	dł. 200 mm	120 szt.	BARBARA LUJCKX
802	<b>Ołówki Rubens białe</b>	dł. 200 mm	120 szt.	BARBARA LUJCKX
34851	<b>Ołówki Matisse</b>	dł. 200 mm	120 szt.	BARBARA LUJCKX
803	<b>Ołówki Van Gogh</b>	dł. 200 mm	120 szt.	BARBARA LUJCKX
801	<b>Ołówki Rembrandt</b>	dł. 200 mm	120 szt.	BARBARA LUJCKX
5698	<b>Ołówki Rubens</b>	dł. 200 mm	120 szt.	BARBARA LUJCKX
799	<b>Ołówki Picasso</b>	dł. 200 mm	120 szt.	BARBARA LUJCKX
800	<b>Ołówki Rafael</b>	dł. 200 mm	120 szt.	BARBARA LUJCKX
798	<b>Ołówki Cezanne</b>	dł. 200 mm	120 szt.	BARBARA LUJCKX
11132	<b>Ołówki Rubens</b>	dł. 100 mm	240 szt.	BARBARA LUJCKX
31214	<b>Ołówki Pissaro</b>	dł. 200 mm	120 szt.	BARBARA LUJCKX
50628	<b>Ołówki Santi Slim Maxi</b>	dł. 190 mm	100 szt.	BARBARA LUJCKX
50645	<b>Ołówki Snti Slim Mini</b>	dł. 100 mm	200 szt.	BARBARA LUJCKX
39818	<b>Bierki Classic</b>	dł. 135 mm	228 szt.	BARBARA LUJCKX
41265	<b>Bierki Orange</b>	dł. 135 mm	228 szt.	BARBARA LUJCKX
39819	<b>Bierki Lemon</b>	dł. 135 mm	228 szt.	BARBARA LUJCKX
49289	<b>Bierki Print deserowe</b>	dł. 135 mm	228 szt.	BARBARA LUJCKX
49290	<b>Bierki Print białe</b>	dł. 135 mm	228 szt.	BARBARA LUJCKX
50927	<b>Bierki Tokyo</b>	dł. 135 mm	228 szt.	BARBARA LUJCKX
19125	<b>Rollsy Thuja</b>	dł. 40 mm	1,5 kg	BARBARA LUJCKX
35151	<b>Rollsy Penne</b>	dł. 35 mm	1,2 kg	BARBARA LUJCKX



## KWIATY JADALNE DO DEKORACJI TORTÓW I CIAST

Nr art.	Nazwa	Ilość w opak.	Producent
52635	<b>Kwiaty suszone mix płatków chaber niebieski i różowy, nagietek płatki, róża płatki</b>	<b>50 g</b> NOWOŚĆ	LOVE NATURE
52631	<b>Kwiaty suszone płatki róży 60g</b>	<b>60 g</b> NOWOŚĆ	LOVE NATURE
52632	<b>Kwiaty suszone płatki piwonii</b>	<b>50 g</b> NOWOŚĆ	LOVE NATURE
52633	<b>Kwiaty suszone pączki róży</b>	<b>60 g</b> NOWOŚĆ	LOVE NATURE
52634	<b>Kwiaty suszone płatki chabru niebieskie</b>	<b>50 g</b> NOWOŚĆ	LOVE NATURE
47813	<b>Kwiaty suszone gomfrena-wiecznik kulisty</b>	10 g	LOVE NATURE
47814	<b>Kwiaty suszone płatki róży</b>	20 g	LOVE NATURE
50665	<b>Kwiaty suszone czarny bez</b>	20 g	LOVE NATURE
50666	<b>Kwiaty suszone wrzos</b>	20 g	LOVE NATURE
50667	<b>Kwiaty suszone słonecznik płatki</b>	15 g	LOVE NATURE
50668	<b>Kwiaty suszone granat</b>	10 g	LOVE NATURE
50670	<b>Kwiaty suszone pomarańcza płatki</b>	20 g	LOVE NATURE
49654	<b>Kwiaty suszone bławatek różowy płatki</b>	10 g	LOVE NATURE
48562	<b>Kwiaty suszone klitoria ternateńska kwiaty</b>	10 g	LOVE NATURE
48391	<b>Kwiaty suszone pączki jaśminu</b>	10 g	LOVE NATURE
47907	<b>Kwiaty suszone płatki piwonii</b>	10 g	LOVE NATURE
47820	<b>Kwiaty suszone mix kwiatów/ bławatek niebieski i różowy, nagietek płatki, róża płatki</b>	10 g	LOVE NATURE
47821	<b>Kwiaty suszone nitki chilli</b>	20 g	LOVE NATURE
47815	<b>Kwiaty suszone malwa- śláz dziki</b>	15 g	LOVE NATURE
47816	<b>Kwiaty suszone nagietek płatki</b>	20 g	LOVE NATURE
47817	<b>Kwiaty suszone chaber niebieski płatki</b>	10 g	LOVE NATURE
47818	<b>Kwiaty suszone pączki róży</b>	20 g	LOVE NATURE

## DEKORACJE JADALNE DO DESERÓW

Art.	Nazwa	Wym.	Opak.	Marka
49020	<b>Imitacja złota jadalnego w płatkach</b>		3 g	POLMARKUS
50003	<b>Srebro jadalne w arkuszach</b>	95 x 95 mm	25 szt.	POLMARKUS
48385	<b>Złoto jadalne 23 K w arkuszach</b>	80 x 80 mm	25 szt.	POLMARKUS

## POSYPKI

Art.	Nazwa	Opak.	Marka
17747	<b>Crispearls czekolada deserowa</b>	0,8 kg	BARRY CALLEBAUT
44295	<b>Crispearls czekolada ruby</b>	0,8 kg	BARRY CALLEBAUT
12822	<b>Crispearls czekolada biała</b>	0,8 kg	BARRY CALLEBAUT
19888	<b>Crispearls czekolada mleczna</b>	0,8 kg	BARRY CALLEBAUT
31087	<b>Crispearls słony karmel</b>	0,8 kg	BARRY CALLEBAUT

## ZAMSZE W SPRAYU

Art.	Nazwa	Opak.	Marka
	<b>Zamsze w sprayu</b>	400 ml	Polmarkus

Biały - 49017, Biała czekolada - 36037, Mleczna czekolada - 49007, Ciemna czekolada - 31020, Czerwony - 49035, Zielony - 49019, Żółty - 49006, Magenta - 50498, Niebieski błękit - 49018, Różowy - 47777, Fioletowy - 47778, Fuksja - 49005, Czarny - 39710, Pomarańczowy - 38226, Złoty - 50000



## OWOCE LIOFILIZOWANE

Art.	Nazwa	Opak.	Marka
50889	<b>Liofilizowana malina cała</b>	20g	LOVE NATURE
50890	<b>Liofilizowana truskawka plastry</b>	20g	LOVE NATURE
50891	<b>Liofilizowana pomarańcza plastry</b>	20g	LOVE NATURE
47759	<b>Liofilizowana malina grys</b>	5 g	SINFONIA DEL GUSTO
47760	<b>Liofilizowana truskawka kostka 6/6mm</b>	5 g	SINFONIA DEL GUSTO
48727	<b>Liofilizowana porzeczka czerwona</b>	5 g	SINFONIA DEL GUSTO
48729	<b>Liofilizowana porzeczka czarna</b>	5 g	SINFONIA DEL GUSTO
48778	<b>Liofilizowana truskawka plastry</b>	5 g	SINFONIA DEL GUSTO
48779	<b>Liofilizowana jagoda</b>	5 g	SINFONIA DEL GUSTO

## PUCHARKI DO MONOPRCJI

### PUCHARKI DO MONOPORCJI I FINGER FOOD TRANSPARENTNE



Lily cup



Charme



Coppa Voila

#### Lily Cup

39517	100 ml	śr. 61 h-68 mm	40 szt.	ALCAS
39522	160 ml	śr. 71 h-80 mm	40 szt.	ALCAS

#### Charme

32587	60 ml	55 x 55 mm	60 szt.	ALCAS
31635	60 ml	55 x 55 mm	60 szt.	ALCAS
31665	120 ml	65 x 65 mm	40 szt.	ALCAS
32568	120 ml	65 x 65 mm	40 szt.	ALCAS
31667	180 ml	72 x 72 mm	40 szt.	ALCAS
32570	180 ml	72 x 72 mm	40 szt.	ALCAS

#### Coppa Voila

31686	100 ml	śr. 83 h-35 mm	40 szt.	ALCAS
-------	--------	----------------	---------	-------



Nr art.49688



Heart



Bijoux Tondo



Bijoux Scudo

#### Heart

47626	100 ml	73 x 64 h-52 mm	100 szt.	MARTELLATO
-------	--------	-----------------	----------	------------

#### Pokrywka Heart

46768	100 ml	73 x 64 mm	100 szt.	MARTELLATO
-------	--------	------------	----------	------------

#### Bijoux Tondo

32585	60 ml	45 h-63 mm	60 szt.	ALCAS
32586	70 ml	48 h-77 mm	60 szt.	ALCAS

#### Bijoux Scudo

32589	70 ml	48 h-77 mm	60 szt.	ALCAS
-------	-------	------------	---------	-------



Exa Cup



Cubo



Wafle

#### Exa Cup

39526	60 ml	51 x 58 h-38 mm	60 szt.	ALCAS
39528	120 ml	57 x 66 h-63 mm	50 szt.	ALCAS
39547	180 ml	62 x 71 h-86 mm	40 szt.	ALCAS

#### Cubo

49687	58 ml	50 x 50 h-55 mm	100 szt.	MARTELLATO
-------	-------	-----------------	----------	------------

#### Wafle

47579	70 ml	64 x 62 h-59 mm	100 szt.	MARTELLATO
-------	-------	-----------------	----------	------------



Penta



Cup



Vela

#### Penta

49686	120 ml	72 x 72 h-56 mm	100 szt.	MARTELLATO
-------	--------	-----------------	----------	------------

#### Cup

49677	135 ml	śr. 70 h-67 mm	100 szt.	MARTELLATO
-------	--------	----------------	----------	------------

#### Vela

49748	200 ml	90 x 83 h-74 mm	100 szt.	MARTELLATO
-------	--------	-----------------	----------	------------



#### Bubble glass

28850	215 ml	śr. 90 h-75 mm	100 szt.	Martellato
-------	--------	----------------	----------	------------

#### Cone glass

28851	165 ml	śr. 90 h-75 mm	100 szt.	Martellato
-------	--------	----------------	----------	------------



Cone glass



Drop glass



Bubble glass

#### Drop glass

28852	190 ml	śr. 75 h-85 mm	100 szt.	Martellato
-------	--------	----------------	----------	------------

#### Slice

49887	160 ml	135 x 69 h-42 mm	100 szt.	Martellato
-------	--------	------------------	----------	------------

#### Japan

49685	47 ml	śr. 42 h-43 mm	100 szt.	MARTELLATO
47580	87 ml	śr. 50 h-54 mm	100 szt.	MARTELLATO

#### Eclair

48097	120 ml	137 x 37 h-41 mm	100 szt.	MARTELLATO
-------	--------	------------------	----------	------------

#### Pokrywka Eclair

48032	120 ml	137 x 37 mm	100 szt.	MARTELLATO
-------	--------	-------------	----------	------------



Eclair



Square



Cylinder

#### Square

49678	60 ml	40 x 40 h-55 mm	100 szt.	Martellato
49674	120 ml	50 x 50 h-70 mm	100 szt.	Martellato
41560	150 ml	55 x 55 h-80 mm	100 szt.	Martellato

#### Pokrywka Square

43339	175 ml	57 x 57 h-12 mm	100 szt.	Martellato
-------	--------	-----------------	----------	------------

#### Cylinder

28853	190 ml	śr. 65 h-85 mm	100 szt.	Martellato
-------	--------	----------------	----------	------------



Wave



Classic glasses



Greek

#### Wave

47642	50 ml	64 x 46 h-53 mm	100 szt.	MARTELLATO
49676	120 ml	85 x 60 h-70 mm	100 szt.	MARTELLATO
49682	200 ml	100 x 70 h-83 mm	100 szt.	MARTELLATO

#### Classic Glasses

49688	65 ml	śr. 42 h-65 mm	100 szt.	MARTELLATO
49689	90 ml	śr. 50 h-65 mm	100 szt.	MARTELLATO
49424	120 ml	śr. 55 h-70 mm	100 szt.	MARTELLATO
49675	170 ml	śr. 60 h-90 mm	100 szt.	MARTELLATO

#### Greek

47578	50 ml	50 x 50 h-57 mm	100 szt.	MARTELLATO
49679	120 ml	73 x 71 h-61 mm	100 szt.	MARTELLATO
49681	190 ml	92 x 90 h-75 mm	100 szt.	MARTELLATO



Nr art.49887

## NACZYNIJA PŁASTIKOWE



Kieliszek na nóżce



Szkłanka



Kieliszek



Pucharek deco

Art.	Nazwa	Wym.	Opak.	Marka
29457	<b>Kieliszek na nóżce 200 ml</b>		10 szt.	FAMEKS
41748	<b>Szkłanka 150 ml</b>		25 szt.	FAMEKS
41749	<b>Szkłanka 250 ml</b>		25 szt.	FAMEKS
29456	<b>Kieliszek 40 ml</b>		50 szt.	FAMEKS
22593	<b>Pucharek Deco 100 ml</b>		25 szt.	FAMEKS
41750	<b>Pucharek Deco 400 ml</b>		25 szt.	FAMEKS

## OPAKOWANIA NA MAKARONIKI

### OPAKOWANIA NA MAKARONIKI TEKSTUROWE Z TRANSPARENTNĄ POKRYWKĄ

Art.	Nazwa	Wym.	Kolor	Opak.	Marka
39509	<b>Pudełko na 6 makaroników</b>	160 x 50 h-50 mm	○	10 szt.	SCOTTON
39511	<b>Pudełko na 8 makaroników</b>	190 x 50 h-50 mm	○	10 szt.	SCOTTON
47373	<b>Pudełko na 2-3 makaroniki</b>	80 x 50 h-50 mm	●	10 szt.	SCOTTON

## OPAKOWANIA NA MAKARONIKI Z PLEXI

Art.	Nazwa	Wym.	Kolor	Opak.	Marka
38959	<b>Pudełko na 36 makaroników</b>	285 x 205 h-48 mm	○	50 szt.	ALCAS

## OPAKOWANIA NA MAKARONIKI PLASTIKOWE

Art.	Nazwa	Wym.	Kolor	Opak.	Marka
48003	<b>Pudełko na 6 makaroników</b>	190 x 128 h-42 mm	●	50 szt.	ALCAS
31723	<b>Pudełko na 9 makaroników</b>	190 x 128 h-42 mm	●	10 szt.	ALCAS
31725	<b>Pokrywka na opakowanie na 6 i 9 makaroników</b>	190 x 128 h-25 mm	○	50 szt.	ALCAS
28025	<b>Pudełko na 12 makaroników</b>	185 x 100 h-53 mm	● ○	1 szt.	SILIKOMART
28020	<b>Pudełko na 12 makaroników</b>	185 x 100 h-53 mm	● ○	1 szt.	SILIKOMART
28019	<b>Pudełko na 12 makaroników</b>	185 x 100 h-53 mm	● ○	1 szt.	SILIKOMART
28022	<b>Pudełko na 12 makaroników</b>	185 x 100 h-53 mm	● ○	1 szt.	SILIKOMART
28026	<b>Pudełko na 12 makaroników</b>	185 x 100 h-53 mm	○ ○	1 szt.	SILIKOMART
28024	<b>Pudełko na 12 makaroników</b>	185 x 100 h-53 mm	● ○	1 szt.	SILIKOMART
28017	<b>Pudełko na 6 makaroników</b>	90 x 100 h-53 mm	○ ○	1 szt.	SILIKOMART
28012	<b>Pudełko na 6 makaroników</b>	91 x 100 h-53 mm	● ○	1 szt.	SILIKOMART
28014	<b>Pudełko na 6 makaroników</b>	92 x 100 h-53 mm	● ○	1 szt.	SILIKOMART
28018	<b>Pudełko na 6 makaroników</b>	93 x 100 h-53 mm	○ ○	1 szt.	SILIKOMART

## OPAKOWANIA NA MAKARONIKI Z OKIENKIEM

Art.	Nazwa	Wym.	Kolor	Opak.	Marka
45150	<b>Pudełko na 10 makaroników z okienkiem</b>	160 x 130 h-50 mm	○	10 szt.	POLMARKUS
45149	<b>Pudełko na 10 makaroników z okienkiem</b>	160 x 130 h-50 mm	●	10 szt.	POLMARKUS

## EKSPOZYTORY NA MAKARONIKI

Art.	Nazwa	Wym.	Kolor	Marka
34282	<b>3-poziomowy na 30 makaroników</b>	śr. 240 h-280 mm	○	MARTELLATO
21326	<b>4 rzędy na 32 makaroniki</b>	270 x 330 h-140 mm	○	MARTELLATO
21327	<b>7 rzędów na 84 makaroniki</b>	460 x 330 h-145 mm	○	MARTELLATO

## EKSPOZYTORY NA CAKE POPS

Art.	Nazwa	Wym.	Marka
28189	<b>Pop stand biały</b>	śr. 225,5 h-110 mm	SILIKOMART
28190	<b>Pop stand czarny</b>	śr. 225,5 h-110 mm	SILIKOMART

## PATYCZKI PAPIEROWE DO LIZAKÓW

Art.	Nazwa	Wym.	Marka
24541	<b>Pop sticks biały</b>	śr. 3,8 mm, dł. 120 mm	SILIKOMART
50349	<b>Pop sticks biały</b>	śr. 3,8 mm, dł. 152 mm	SILIKOMART

## PATERY, EKSPozyTORY, SEPARATORY

Art.	Nazwa	Wym.
51269	<b>Patera okrągła 7-piętrowa z plexi standard</b>	szer. 50 cm, h 67 cm
51270	<b>Patera okrągła 10-piętrowa z plexi standard</b>	h 100 cm
51271	<b>Patera kwadrat 8-piętrowa z plexi standard</b>	h 78,5 cm
51272	<b>Ekspozytor z plexi do makaroników 4-pozycyjny</b>	szer. 24 cm, h 8,5 cm, gł. 29 cm
51273	<b>Ekspozytor z plexi do makaroników 1-pozycyjny</b>	szer. 6,2 cm, h 8,5 cm, gł. 29 cm
51274	<b>Patera kwadrat 4-piętrowa z plexi strong</b>	szer. 30 cm, h 32 cm, gł. 30 cm
51271	<b>Patera kwadrat 8-piętrowa z plexi standard</b>	h 78,5 cm
51275	<b>Patera okrągła 4-piętrowa z plexi strong</b>	h 32 cm
51276	<b>Patera kaskada 3 okrągłe blaty</b>	szer. 70 cm, h 16 cm, gł. 40 cm
51277	<b>Separator do tortów</b>	h 12 cm, sr. 12 cm
51278	<b>Separator do tortów</b>	h 12 cm, sr. 15 cm
51279	<b>Stojak mini na babeczki 8-blatów z plexi</b>	śr. 25-14 cm, h 37,5 cm



Kliknij lub zeskanuj kod i zobacz pełną ofertę ekspozytorów

Nr art. 34282



# DUBAJSKA CZEKOLADA

O co chodzi z Dubajską czekoladą?

Dubajska czekolada to trend roku 2024/2025 który cieszy się bardzo dużym zainteresowaniem klientów końcowych w cukierniach oraz manufakturach czekolady.

Dubajska czekolada, znana również jako „czekolada z Dubaju”, często odnosi się do luksusowych słodczy produkowanych w Zjednoczonych Emiratach Arabskich. Dubaj jest znany z wysokiej jakości produktów spożywczych, w tym wykwintnych czekolad rzemieślniczych, które często zawierają lokalne składniki, takie jak daktyle, orzechy czy przyprawy.



Kliknij lub zeskanuj kod i zapoznaj się z pełną ofertą form do czekolady



## FORMY DO DUBAJSKIEJ CZEKOLADY

Art.	Nazwa	Marka
52619	<b>Forma do dubajskiej czekolady z poliwęglanu Dubai chocolate</b> <b>wymiary: 205x275 mm, h 35,5 mm</b> <b>wymiary gniazda: 180x100 mm, h 32 mm</b> <b>BAR GIGA</b>	MARTELLATO

Forma do dubajskiej czekolady poliwęglanu. Specjalnie zaprojektowana, z **3x większą wysokością w porównaniu ze standardowymi formami do tabliczki czekolady** - dzięki temu jesteśmy w stanie zmieścić w niej ponadstandardową ilość nadzienia. Forma o rozmiarze 205x275x35,5mm, na której mieszczą się dwie tabliczki po **15 kostek**. Rozmiar jednej tabliczki 180x100x32mm pozwala na przygotowanie czekolady o końcowej gramaturze ok. **550g**.



Nr art. 52619



Art.	Nazwa	Marka
52679	<b>Forma do dubajskiej czekolady z poliwęglanu Dubai chocolate</b> <b>wymiary: 175x275 mm, h 20 mm</b> <b>wymiary gniazda: 155x75 mm, h 20 mm</b> <b>YUMI</b>	MARTELLATO

Forma do dubajskiej czekolady poliwęglanu. Specjalnie zaprojektowana, z **2x większą wysokością w porównaniu ze standardowymi formami do tabliczki czekolady** - dzięki temu jesteśmy w stanie zmieścić w niej ponadstandardową ilość nadzienia. Forma o rozmiarze 175x275x20 mm na której mieszczą się trzy tabliczki po **15 kostek**. Rozmiar jednej tabliczki 155x175 mm pozwala na przygotowanie czekolady o końcowej gramaturze ok. **250g**.



Nr art. 52679



# SEZON NA CZEKOLADĘ TRWA CAŁY ROK

Comfort Food to jedzenie, które przynosi nam szczęście, napędza ciepłem i spokojem i przenosi w świat dzieciństwa niczym kruszonka na drożdżowej babce. Właśnie takim smakiem jest czekolada – dla pokolenia obecnych czterdziesto- i pięćdziesięciolatków produkt przez długi okres życia deficytowy, a przez to tym bardziej doceniany. Dla młodszych słodka codzienność.

Dobrej jakości czekolada przywołuje najpiękniejsze wspomnienia – oczami wyobraźni widzimy umorusane czekoladą dziecięce rączki i buzie, odczuwamy błogość jaką niesie aromat gorącego, czekoladowego napoju rozlewającego do kubków, odtwarzamy smak ciepłego jeszcze murzynka, do niedawna najpopularniejszego wypieku we wszystkich polskich domach.

Po okresie zachłyśnięcia się tanią mleczną czekoladą sprzedawaną masowo w marketach, coraz większą popularnością cieszą się małe manufaktury, które ziarno kakaowca traktują z należytą uwagą, wydobywając z niego wszystko to, co najlepsze. Czekolada wytwarzana przez rzemieślników jest stosunkowo droższa, ale daje gwarancję jakości i smaku. Biorąc pod uwagę, że spożycie czekolady powinno się ograniczyć do 20 g dziennie, warto z momentu jej jedzenia uczynić prawdziwy rytuał i pozwolić sobie na powolne delektowanie się jej smakiem i aromatem. Czekolada powinna rozpuścić się w ustach, by uwolnić wszystkie zawarte w niej nuty smakowe.



## CZEKOLADA

### CZEKOLADA CALLETS

Art.	Nazwa	Opak.	Marka
233	<b>Dropsy Callets białe 25,9%</b>	<b>2,5 kg</b>	BARRY CALLEBAUT
42889	<b>Dropsy Callets Ruby 47,3%</b>	<b>2,5 kg</b>	BARRY CALLEBAUT
11136	<b>Dropsy Callets mleczne 33,6%</b>	<b>2,5 kg</b>	BARRY CALLEBAUT
27940	<b>Dropsy Callets karmelowe 31,1%</b>	<b>2,5 kg</b>	BARRY CALLEBAUT
1330	<b>Dropsy Callets deserowe 70,4%</b>	<b>2,5 kg</b>	BARRY CALLEBAUT
1329	<b>Dropsy Callets deserowe 53,8%</b>	<b>2,5 kg</b>	BARRY CALLEBAUT
38133	<b>Dropsy Callets Gold z karmelem 30,4%</b>	<b>2,5 kg</b>	BARRY CALLEBAUT



Nr art.42889  
Czekolada Ruby

### CZEKOLADA ARIBA

Art.	Nazwa	Opak.	Marka
10550	<b>Mleczna 34/36% dyski</b>	10 kg	MASTER MARTINI
15049	<b>Deserowa 72% dyski</b>	10 kg	MASTER MARTINI
14620	<b>Deserowa 60% dropsy</b>	10 kg	MASTER MARTINI

### CZEKOLADA BELLARIA

Art.	Nazwa	Opak.	Marka
43377	<b>Deserowa 55% kostki</b>	4 kg	TERRAVITA
43379	<b>Deserowa 60% kostki</b>	4 kg	TERRAVITA
43380	<b>Biała 33% kostki</b>	4 kg	TERRAVITA



Lizaki na bazie truflii czekoladowych  
Barbara Decor.

Nr art. 27940  
Czekolada karmelowa  
31,1%  
Barry Callebaut



Nr art. 27834  
Czekolada biała 29%  
Barbara

Nr art. 10550  
Czekolada mleczna 34/36%  
Master Martini

### CZEKOLADA BARIMA

Art.	Nazwa	Opak.	Marka
27975	<b>Deserowa 56% pastylki</b>	3 kg	BARBARA LUJCKX
27833	<b>Deserowa 72% pastylki</b>	3 kg	BARBARA LUJCKX
45817	<b>Mleczna 34% pastylki</b>	3 kg	BARBARA LUJCKX
27834	<b>Biała 29% pastylki</b>	3kg	BARBARA LUJCKX



## MASŁO KAKAOWE

Art.	Nazwa	Opak.	Marka
15476	<b>Masło kakaowe Callets</b>	3 kg	BARRY CALLEBAUT
28196	<b>Masło kakaowe Barima pastylki</b>	1 kg	BARBARA LUJCKX

## PROSZKI KAKAOWE

Art.	Nazwa	Opak.	Marka
49125	<b>Proszek kakaowy 10-12%</b>	0,4 kg	SINFONIA DEL GUSTO
49124	<b>Proszek kakaowy 20-22%</b>	0,4 kg	SINFONIA DEL GUSTO
14127	<b>Cacao amaro 22-24%</b>	1 kg	ELENKA
1989	<b>Extra brute 22-24%</b>	1 kg	BARRY CALLEBAUT
50997	<b>Proszek kakaowy ze złotym pykiem do dekoracji <b>NOWOŚĆ!</b></b>	0,15 kg	POLMARKUS
50998	<b>Proszek kakaowy ze srebrnym pykiem do dekoracji <b>NOWOŚĆ!</b></b>	0,15 kg	POLMARKUS
6977	<b>Proszek kakaowy 22/24% extra dark</b>	1 kg	BARBARA LUJCKX

## CZEKOLADA DO FONTANN

Art.	Nazwa	Opak.	Marka
11151	<b>Czekolada mleczna 37,8% do fontann</b>	2,5 kg	BARRY CALLEBAUT

## DRAŻE PREMIUM MAMY WSZYSTKO, CZEGO POTRZEBUJESZ DO PRODUKCJI DRAŻY



## ORZECHY

Art.	Nazwa	Opak.	Marka
49086	<b>Orzech arachidowy prażony kostka 2/4</b>	0,5 kg	SINFONIA DEL GUSTO
49087	<b>Orzech arachidowy prażony półówka</b>	0,5 kg	SINFONIA DEL GUSTO
48969	<b>Orzech włoski półówka</b>	0,3 kg	SINFONIA DEL GUSTO
48700	<b>Orzech laskowy prażony cały blanszowany</b>	0,5 kg	SINFONIA DEL GUSTO
49102	<b>Migdał cały blanszowany</b>	0,5 kg	SINFONIA DEL GUSTO

## BAKALIE

Art.	Nazwa	Opak.	Marka
49090	<b>Suszona morela</b>	0,5 kg	SINFONIA DEL GUSTO
49088	<b>Suszona śliwka Ashlock</b>	0,5 kg	SINFONIA DEL GUSTO
49089	<b>Suszona żurawina cięta</b>	0,5 kg	SINFONIA DEL GUSTO
49091	<b>Suszony daktyl</b>	0,4 kg	SINFONIA DEL GUSTO
49070	<b>Rodzynka sułtańska</b>	0,5 kg	SINFONIA DEL GUSTO

## NABŁYSZCZACZ DO CZEKOLADY

Art.	Nazwa	Opak.
49818	<b>Płynny nabłyszczacz do czekolady 0,5 l</b>	1 szt.
49819	<b>Płynny nabłyszczacz do czekolady 0,1 l</b>	1 szt.



## NOWOŚĆ!

### CZEKOLADZIARKA Z OZDOBNĄ FONTANNĄ

Niezwykle elegancka czekoladziarka, zaprojektowana ze starannością o szczegóły, by stanowić ozdobę Twojego lokalu.

Podgrzewa i podaje doskonałą gorącą czekoladę w ciągu zaledwie kilku minut a specjalna sekcja fontanny czekoladowej oferuje apetyczny pokaz czekoladowej kaskady. Urządzenie posiada system kąpeli wodnej, który wzmacnia i zachowuje na dłużej wszystkie właściwości czekolady.

Art.	Nazwa	Wym.	Marka
49883	<b>Czekoladziarka z ozdobną fontanną Camurri Bagnomaria CC F5</b>	27,5 x 38 x 84 cm	CAMURRI



Wykonana w całości ze stali nierdzewnej z lustrzanym wykończeniem



Kliknij lub zeskanuj kod i poznaj bliżej czekoladziarkę Camurri

### FONTANNY

Art.	Nazwa	Wym.	Marka
24933	<b>Fontanna do czekolady CHOCOBIG</b>	śr. 30 cm	MARTELLATO
33693	<b>Fontanna do czekolady CHOCOFONT</b>	śr. 21 cm	MARTELLATO



Nr art. 24933  
Fontanna do czekolady Chocobig  
MARTELLATO



Nr art. 33693  
Fontanna do czekolady Chocofont  
MARTELLATO



## OWOCE KANDYZOWANE

Art.	Nazwa	Opak.	Marka
	<b>Owoce kandyzowane do oblewania czekoladą</b>	8 kg	PROSPONA

Agrest, Aronia, Borówka, Czarna porzeczka, Jabłko, Rokitnik, Rabarbar, Jarzębina, Truskawka, Śliwka, Skórka pomarańczowa, Wiśnia



Maszyna wykonana ze stali nierdzewnej AISI 304, nadaje się do dużych i małych produkcji. Służy do oblewania czekoladą produktów o kulistym kształcie (suszone owoce - migdały, orzechy laskowe, ziarna kawy itp.).



Nr art. 49739  
Bęben drażetkarski PANN-30  
FBM



Kliknij lub zeskanuj kod i poznaj możliwości bębna drażetkarskiego PANN-30



Kliknij lub zeskanuj kod i pobierz katalog produktów FBM

## BARWNIKI DO CZEKOLADY

Art.	Nazwa	Opak.	Marka
	<b>Barwniki do czekolady</b>	200 g	POLMARKUS

Biały - 48999, Czarny - 32685, Czerwony - 30770, Fioletowy - 49000, Niebieski - 30768, Pomarańczowy - 30769, Srebrny - 49628, Zielony - 30826, Żółty - 49001, Żółty - 32684



Bęben 2RE z ogrzewaniem elektrycznym służy do powlekania karmelizowanym cukrem: orzechów laskowych, migdałów, orzeszków ziemnych i ogólnie wszystkich suszonych owoców.

Orientacyjna zdolność produkcyjna: do 2 kg/cykl  
Wymiary: 70 x 40 x h 70 cm

Nr art. 49829  
Bęben praliniarski P2-RE  
MIA FOOD TECH



## Podgrzewacz do czekolady MC10

Nr art. 39920  
Podgrzewacz do czekolady MC10 śr. 205 mm, h-210 mm, poj.1,7 l  
MARTELLATO



Podgrzewacz Martellato równomiernie ogrzewa czekoladę, ma termostat umożliwiający łatwe kontrolowanie temperatury (3 poziomy regulacji) oraz wymowalny pojemnik z anodowanego aluminium, który łatwo jest utrzymać w czystości.

Wykonany jest z wysokiej jakości materiałów w klasycznej kolorystyce przypominającej odcienie czekolady, dzięki czemu idealnie dopasowuje się do każdego wnętrza stanowiąc jego oryginalną ozdobę na ladzie. Doskonale sprawdzi się do lodów na patyku.

Zakres temperatury od 0 do 45°C.



## Minitemperówka do czekolady 220V

Funkcjonalne urządzenie do półprofesjonalnego temperowania czekolady. Mimo małych rozmiarów spełnia wszystkie wymogi tego typu urządzeń. Jedyną różnicą, to system chłodzenia powietrzem zamiast zimną wodą. Doskonale się sprawdza, kiedy mamy do czynienia z mniejszą ilością czekolady poddawanej obróbce (pojemność misy 3 kg).

Wymienne miseczki pozwalają na szybką zmianę stosowanego rodzaju i koloru produktu. Łatwe w użyciu urządzenie, pozwala wykonać pracę bez trudu a jednocześnie precyzyjnie.



Nr art. 18822  
Minitemperówka do czekolady  
PAVONI

Przy zakupie urządzenia  
3 formy do pralin GRATIS!



## Temperówka do czekolady wolnostojąca PRIMA 10

Urządzenie PRIMA 10 sterowane jest przy pomocy dedykowanego, nowego elektronicznego procesora, który pozwala na ustawienie parametrów pracy i uzyskanie ciągłego procesu temperowania. Nagrzewanie odbywa się za pomocą indukcji termicznej, co zapewnia najlepszą precyzję i reaktywność, podczas gdy proces temperowania odbywa się w pompie ślimakowej za pomocą gazu chłodniczego, co zapewnia krótką pracę i dokładność utrzymywania temperatury.

Przystawka - pas transmisyjny do oblewania (opcjonalna) w 2 częściach o łącznej długości 1.360 mm, wyposażony w: podwójny zasobnik, siatkę, niezależny silnik napędowy taśmy, łożyska oraz dźwignię do papieru start/stop, regulowaną w pionie dmuchawę, rolę papieru.

Wydajność temperówki PRIMA FBM to 35 kg czekolady na godzinę.



Nr art. 47987  
Temperówka do czekolady  
PRIMA poj. zbiornika 10 kg  
FBM



Nr art. 47988  
Pas transmisyjny  
do oblewania  
szer. 180 mm  
FBM



Kliknij lub zeskanuj  
kod i zapoznaj się  
z obsługą  
temperówki

## Temperówka do czekolady nastolna AURA

Urządzenie AURA jest wynikiem pracy technologów firmy FBM w dziedzinie małych, nastolnych maszyn do temperowania. Maszyna wyposażona w płytę sterującą, dzięki której możliwe jest ustawienie parametrów pracy urządzenia oraz uzyskanie ciągłego temperowania czekolady. Ogrzewanie odbywa się wewnątrz zbiornika do rozpuszczania, natomiast temperowanie osiągnięte jest w ślimaku.



Temperówka do czekolady  
AURA poj. zbiornika 4 kg  
FBM



**CHOCOCABIN 4.0** to technologiczny i innowacyjny produkt do każdej pracowni i cukierni, rozwiązujący większość typowych problemów związanych z natryskiwaniem pistoletem ze sprężonego powietrza masła kakaowego, żelatyny, żółtka jaj i zamszy. Dzięki rewolucyjnemu zastosowaniu specjalnie opracowanego systemu podwójnych filtrów. Chococabin 4.0 umożliwia natryskiwanie dowolnego rodzaju produktów bez rozprzestrzeniania niepożądanych pyłów wokół obszarów roboczych, co gwarantuje najlepszy poziom czystości w Twojej pracowni. Filtry można łatwo wyjąć w celu regularnego mycia i/lub wymiany. **CHOCOCABIN 4.0** wyposażony jest w blat ze stali nierdzewnej oraz system oświetlenia LED. Do podstawy **CHOCOCABIN 4.0** można dodać **Hot Storage**, zamontowany na kółkach. Komora do przechowywania zapewni idealne środowisko dla wszystkich produktów do natrysku (zapewniając najlepszą gęstość podczas operacji natryskiwania) i wszystkich niezbędnych akcesoriów. Temperaturę można monitorować za pomocą cyfrowego ekranu zamontowanego na panelu przednim. Komora wyposażona jest także w prowadnice na 14 blach piekarniczych o standardowym rozmiarze (400 x 600 mm).

### CHOCOCABIN

#### Charakterystyka techniczna:

- Konstrukcja ze stali nierdzewnej AISI 304
- Podwójny system filtrowania
- Wyjmowana półka z metakrylanu dla łatwego czyszczenia
- Pochłaniacz o dużej mocy
- Kurtyn nocna
- Oświetlenia LED
- Nie wymaga przyłącza do kominia

### HOT STORAGE

#### Charakterystyka techniczna:

- Konstrukcja ze stali nierdzewnej AISI 304
- Panelowe drzwi wahadłowe
- Podwójna komora na maksymalnie 14 standardowych blach piekarniczych (wym. 400 x 600 mm)
- Termostat cyfrowy
- Moduł grzewczy z wentylatorem i grzałką
- Kółka z hamulcem

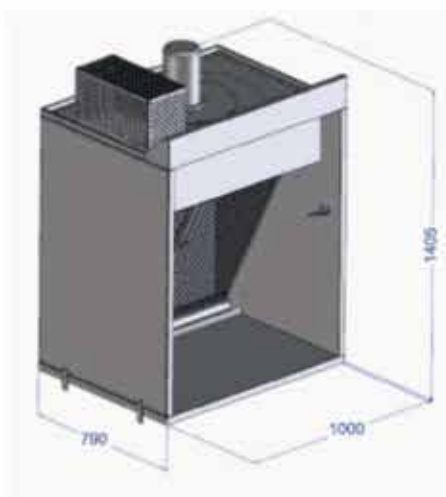

Dzięki CHOCOCABIN 4.0 możesz:

- dekorować / nanosić barwniki na bazie masła kakaowego aerografem na formy do pralin, rzeźb czekoladowych oraz figurki czekoladowe
- nanosić zamsz na monoporcje / torty / ciasta pieczone
- nanosić żelatynę neutralną lub kolorową, glazury kolorowe oraz aromatyzowane na monoporcje / torty / ciasta pieczone
- nanosić masę jajową / żółtko na rogale oraz produkty na zakwasie nanosić na formy i blachy do pieczenia masło lub masło kakaowe

## Dodatki:

150 g puree mango La Fruitiere  
200 g wiórki kokosowe  
100 g masło kakaowe Callebaut NCB-HDO3-654

## Przygotowanie:

Puree mango przełożyć do worka cukierniczego. Wiórki kokosowe lekko zblendować i przełożyć do miski. Masło kakaowe rozpuścić i smarować nim upieczone ciasto parzone.

## Złożenie:

Po wystudzeniu ptysia przesmarować go masłem kakaowym i obtoczyć w wiórkach i następnie ściąć delikatnie kapelusze. Napełnić ptysia ubitym ganachem do połowy i w środek wyszprycować praline orzechową oraz następnie puree z mango lub innego owocu. Na górę wyszprycować resztę ubitego ganachu i można się zająć.



## OPAKOWANIE NA CZEKOLADĘ Z OKIENKIEM

Art.	Nazwa	Wym.	Opak.	Marka
45082	<b>Białe</b>	165 x 85 x 17 mm	50 szt.	POLMARKUS
48781	<b>Czarne</b>	165 x 85 x 17 mm	50 szt.	POLMARKUS
48782	<b>Różowe</b>	165 x 85 x 17 mm	50 szt.	POLMARKUS
44919	<b>Brązowe/ kraft</b>	165 x 85 x 17 mm	100 szt.	POLMARKUS
47805	<b>Brązowe/ kraft</b>	165 x 85 x 17 mm	100 szt.	POLMARKUS





Owijki papierowe  
do lodów  
z twoją grafiką i logo

Dopasujemy,  
Spersonalizujemy  
je dla Ciebie!

W 3 KROKACH\*

**KROK 1** Wyślij nam wiadomość do jakich wafelków potrzebujesz owijki, rozmiar, ilość, logo na adres: [handel@polmarkus.com.pl](mailto:handel@polmarkus.com.pl)

**KROK 2** Przygotujemy projekt

**KROK 3** Akceptacja - realizacja

Szczegółowe informacje pod nr telefonu:

**+48 32 30 19 100**



\* Personalizujemy już od 15000 szt.



↪  
Miejsce  
na Twoje  
logo  
lub grafikę



**Możesz odwiedzić  
nas w jednym  
z salonów sprzedaży.  
Ale nie musisz.**

Z radością zobaczymy Cię na zakupach w jednym z naszych salonów sprzedaży, jednak rozumiemy, że zakupy przez Internet mogą być dla Ciebie wygodniejsze. Możesz złożyć zamówienie on-line a my dostarczymy je w wybrane przez Ciebie miejsce.

**sklep.polmarkus.com.pl**

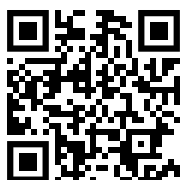

**WYGODNE ZAKUPY ONLINE!**

Szybka wysyłka, najlepsze promocje  
i szeroki asortyment - surowców, akcesoriów  
i sprzętów.

Jeśli jednak wolisz robić zakupy stacjonarnie, to zapraszamy do  
naszych salonów sprzedaży w Pyskowicach, Wrocławiu i Skawinie:

- Pyskowice, ul. Wyszyńskiego 62
- Wrocław, ul. Giełdowa 24
- Kraków - Skawina, ul. A. Hałacińskiego 2



**Centrala - Pyskowice**

Pyskowice, 44-120, ul. Wyszyńskiego 62  
(Wjazd od ul. Bytomskiej), Polska  
tel. +48/32 30 19 100  
biuro@polmarkus.com.pl

**Kraków**

Skawina, 32-050, ul. A. Hałacińskiego 2  
Polska  
tel. +48/12 442 00 00  
krakow@polmarkus.com.pl

**Wrocław**

Wrocław, 52-438, ul. Giełdowa 24  
Polska  
tel. +48/71 71 22 304  
wroclaw@polmarkus.com.pl

**Łódź**

Ksawerów, 95-054, ul. Łódzka 46  
(wjazd od Zachodniej 25), Polska  
tel. +48/42 209 30 80  
lodz@polmarkus.com.pl

**Słupsk**

Słupsk, 76-200, ul. Słoneczna 15A  
Polska  
tel. +48/59 727 95 95  
slupsk@polmarkus.com.pl

**Czechy**

Frydek Místek, 738 01, ul. Sadová 618  
Česká Republika  
tel. +420/55 86 40 594  
info@polmarkus.cz

  
polmarkus.com.pl



/Polmarkus.Wspolnie.Tworzymy.Rozwoj



/polmarkus.com.pl



/polmarkus

